

***DI*NGO**

7150

РУКОВОДСТВО ПО ЭКСПЛУАТАЦИИ

ВАЖНО! Ознакомьтесь перед началом эксплуатации!

Не допускается запуск двигателя транспортного средства с незакрытыми и незапертыми капотом, защитными ограждениями и кожухами. Предельная температура надежного пуска двигателя с применением средств облегчения запуска – -30C^0 . Запуск двигателя при температуре окружающей среды ниже -30C^0 не гарантируется. Предусмотрен ручной аварийный запуск двигателя.

Способы облегчения запуска двигателя при сильном морозе:

1. Когда вы закончили поездку, до того, как выключить двигатель, несколько раз интенсивно нажмите на рычаг дроссельной заслонки. Свеча зажигания очистится и завести в следующий раз снегоход будет проще.
2. Периодически заводите снегоход, прогревая двигатель. При температуре порядка -30 градусов, двигатель остывает до температуры воздуха за 30-40 минут.
3. Снимите АКБ со снегохода и храните ее в тепле во время длительной стоянки
4. Не допускать сильной разрядки АКБ, по возможности не оставлять снегоход на сильном морозе на длительное время (пуск при низких температурах вредит двигателю).

Благодарим Вас за покупку снегохода DINGO. Данное руководство содержит важную информацию по технике безопасности, предоставляет сведения о специальных приемах и практических навыках, необходимых для управления снегоходом, а также включает инструкции по безопасному управлению и необходимому техническому обслуживанию.

Вождение снегохода – увлекательное занятие, и мы надеемся, что Вы получите истинное удовольствие.

В процессе производства снегохода DINGO были соблюдены все существующие и действующие законы и нормы, касающиеся шума и воздействия на окружающую среду.

Прежде чем использовать Ваше новое приобретение, внимательно и до конца прочтите данное руководство. Оно содержит важную информацию по технике безопасности. Не управляйте снегоходом без надлежащего опыта.

Не давайте детям управлять данным транспортным средством. Это может привести к тяжелым травмам.

Помните, Ваш снегоход **не предназначен для дорог общего пользования.**

Пожалуйста, ознакомьтесь со следующими условными обозначениями, которые помогут Вам лучше сориентироваться в данном руководстве и выделить особо важные условия эксплуатации и предостережения:



- Внимание! Важная информация!



- Осторожно! Огнеопасно!



- Осторожно! Взрывоопасно!



- Внимание! Опасно для жизни!



- Осторожно! Едкие вещества и их пары!



- Вам на заметку!

СОДЕРЖАНИЕ

Техника безопасности	5
Описание снегохода DINGO T150.....	7
Порядок разборки / сборки	8
Идентификационные номера	15
Технические характеристики	16
Устройство снегохода	17
Основные органы управления	19
Подготовка к эксплуатации	24
Обкатка снегохода.....	25
Управление снегоходом.....	26
Перевозка снегохода.....	27
<i>Строповка снегохода.....</i>	<i>27</i>
Перевозка багажа.....	28
Периодическое обслуживание	29
<i>Проверка и замена моторного масла.....</i>	<i>29</i>
<i>Замена масла в редукторе.....</i>	<i>30</i>
<i>Регулировка карбюратора</i>	<i>31</i>
<i>Обслуживание аккумуляторной батареи.....</i>	<i>32</i>
<i>Предохранитель.....</i>	<i>32</i>
<i>Тормозная система</i>	<i>33</i>

<i>Приводная цепь</i>	34
<i>Воздушный фильтр</i>	35
<i>Резервный запуск двигателя</i>	35
<i>Регулировка света головных фар</i>	36
<i>Замена ламп в фаре головного света</i>	36
<i>Регулировка клапанов</i>	37
<i>Проверка свечи зажигания</i>	37
<i>Регулировка натяжения гусеницы</i>	38
Мойка и хранение.....	40
Регламентные работы.....	41
Схема электрооборудования.....	42
Условия гарантии.....	45
Гарантийный талон.....	47
Талоны технического обслуживания.....	48
Гарантийные талоны.....	52
Основные неисправности и методы их устранения	55
<i>Двигатель не запускается</i>	55
<i>Двигатель не развивает достаточной мощности</i>	56
<i>Двигатель не устойчиво работает на холостом ходу</i>	56
<i>Неэффективная работа тормоза</i>	57

Снегоход является транспортным средством повышенной опасности. Управление снегоходом отличается от управления другими транспортными средствами, включая квадроциклы и автомобили. Даже при совершении обычных маневров, таких как повороты, въезд в гору или езда по неровной поверхности, могут легко произойти столкновение или переворачивание транспортного средства, если не будут соблюдены все меры предосторожности.

- Внимательно прочитайте данное руководство и все обозначения и следуйте прописанным инструкциям по управлению.
- Не управляйте снегоходом, не имея надлежащей подготовки. Не допускайте до управления транспортным средством людей, не имеющих удостоверения тракториста-машиниста соответствующей категории и необходимого опыта управления.
- Запрещается управление снегоходом в состоянии алкогольного или наркотического опьянения.
- Всегда будьте предельно осторожны при движении по незнакомой местности. Будьте готовы к изменениям условий рельефа при управлении транспортным средством.
- Всегда держите обе руки на руле, а обе ноги на подножках во время вождения.
- Не управляйте снегоходом на спусках, слишком крутых для данного транспортного средства и для вашего опыта. Потренируйтесь на маленьких спусках, прежде чем приступать к большим.
- Не допускаются прыжки и другие трюки.
- Никогда не выбирайте слишком высокую скорость, если она не соответствует вашим навыкам и условиям эксплуатации. Всегда выбирайте скорость в соответствии с дорогой, степенью видимости, условиями эксплуатации и вашим опытом.
- Всегда следуйте правилам осмотра и технического обслуживания, указанным в данном руководстве. Перед каждым использованием транспортного средства убедитесь, что оно находится в исправном состоянии и безопасно для управления.
- Не допускается управление снегоходом без защитного шлема соответствующего размера. Также необходимо надеть средство для защиты глаз и одежду, соответствующую погодным условиям.
- При езде на дальние расстояния всегда имейте с собой резервный запас топлива.

- Всегда следуйте соответствующим инструкциям данного руководства при пересечении наклонной поверхности. Избегайте горок с чрезмерно скользкой или поврежденной поверхностью. Переместите ваш вес в сторону подъема. Никогда не разворачивайте снегоход на горке, пока не отработаете технику разворота на ровной поверхности. По возможности избегайте пересечения крутых горок.
- Всегда следуйте соответствующим инструкциям данного руководства при спуске и торможении на горке. Осмотрите внимательно дорогу перед спуском. Переместите ваш вес назад. Никогда не спускайтесь с горки на высокой скорости. Избегайте спуска с горы под углом, что может заставить снегоход наклониться в сторону. По возможности спускайтесь строго вниз.
- Никогда не превышайте допустимую нагрузку на снегоход. Перевозимый груз должен быть равномерно распределен и безопасно закреплен. Оставляйте большую дистанцию для торможения.
- Никогда не ремонтируйте снегоход при помощи несоответствующего оборудования или приспособлений.
- Всегда следуйте соответствующим инструкциям данного руководства при въезде на горку. Сначала проверьте поверхность дороги. Никогда не въезжайте на горку по слишком скользкой дороге или дороге с поврежденным покрытием. Переместите ваш вес вперед. Никогда не въезжайте на горку на высокой скорости.
- Всегда соблюдайте соответствующие рекомендации, если при въезде на горку заглох мотор или транспортное средство поехало назад. Для того чтобы при въезде на горку двигатель не заглох, сохраняйте равномерную скорость.
- Будьте осторожны при скольжении или заносе. Учитесь безопасному управлению при скольжении или заносе, тренируясь на пониженной скорости на ровной, гладкой поверхности. На чрезмерно скользких поверхностях, таких как лед, двигайтесь медленно и будьте очень осторожны, чтобы сократить риск скольжения или заноса.
- Управлять снегоходом в возрасте до 18 лет запрещено.

ОПИСАНИЕ СНЕГОХОДА DINGO T150

Назначение снегохода.

Снегоход DINGO T150 является внедорожным механическим транспортным средством, предназначенным для передвижения людей, перевозки грузов по снежному бездорожью при температуре окружающего воздуха от плюс 5⁰С до минус 40⁰С. В виду конструктивных особенностей снегохода, не допускается длительная езда по льду или укатанному снегу, так как из-за этого могут пригореть склизовые накладки гусеничного блока. В случае необходимости такой поездки периодически выезжайте на участки с рыхлым снегом для смазки склизовых накладок.

Конструкция снегохода.

Снегоход DINGO T150 создан по классической схеме «две лыжи впереди/одна гусеница сзади». При использовании данной схемы снегоход опирается на поверхность тремя точками, расположенными треугольником. Благодаря этому снегоход обладает оптимальной устойчивостью, достаточной для решения большинства задач. Также данная конструкция является залогом относительно низкого веса, оптимального расположения центра тяжести, разборности и ремонтной доступности всех основных узлов и агрегатов.

На снегоходе DINGO T150 установлен четырехтактный бензиновый карбюраторный двигатель, объемом 149,6 кубических сантиметров с принудительным воздушным и дополнительным масляным охлаждением (масляный радиатор). Карбюратор оснащен автоматическим подогревом диффузора дроссельной заслонки, что гарантирует его устойчивую работу в различном диапазоне температур.

Снегоход DINGO T150 оснащен автоматической трансмиссией-вариатором. Рычаг переключения режимов трансмиссии служит для переключения на задний или передний ход, а также включения нейтральной передачи.

Снегоход оснащен гусеницей длиной 2626 мм и шириной 380 мм, с грунтозацепами высотой 23мм, катково-склизовой подвеской гусеничной тележки с двумя амортизаторами, с возможностью регулировок.

Снегоход комплектуется двухпозиционным подогревом ручек руля и курка газа, розеткой для внешних приборов 12V, закрытым подседельным пространством с кармашками и фиксаторами груза, ветровым стеклом, электронной многорежимной панелью приборов, системой аварийного глушения двигателя, системой резервного запуска двигателя, гидравлическим дисковым тормозом.

ПОРЯДОК РАЗБОРКИ / СБОРКИ

1. Откручиваем винт крепления руля и кронштейна ветрового стекла. Снимаем их.



2. Укладываем руль как показано на рисунке.

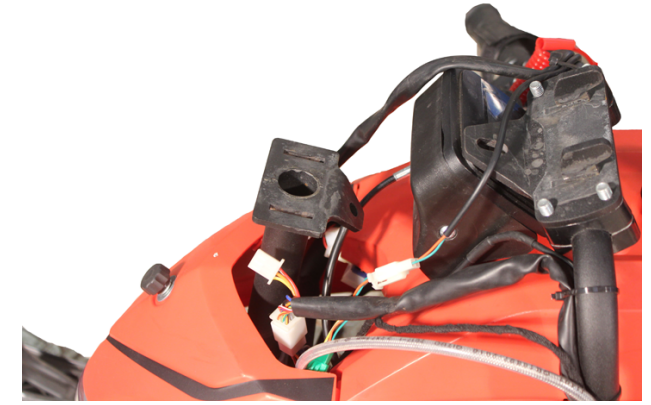

3. Откручиваем центральный винт крепления пластика моторного блока



4. С левой и правой сторон снегохода откручиваем винты крепления рамы сиденья.

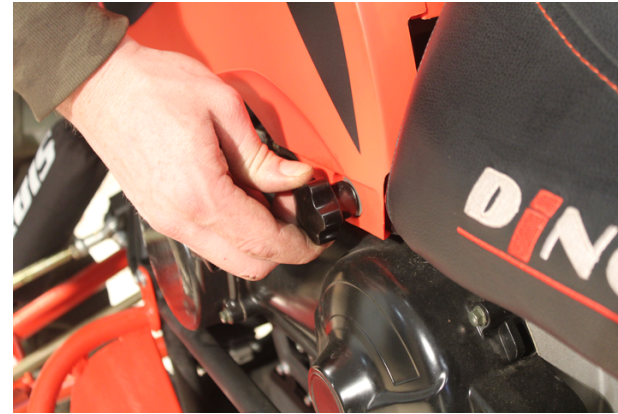

ПОРЯДОК РАЗБОРКИ / СБОРКИ

5. Снимаем пластик моторного блока так, как указано на рисунке.



6. Отсоединяем разъем передней фары.



7. Снимаем полностью пластик моторного блока.



8. Открываем замок сиденья.



ПОРЯДОК РАЗБОРКИ / СБОРКИ

9. Откидываем сиденье.



10. Откручиваем винт крепления рамы сиденья к раме гусеничного блока.



11. Откручивает провода от аккумулятора и вытягиваем их из рамы сиденья.

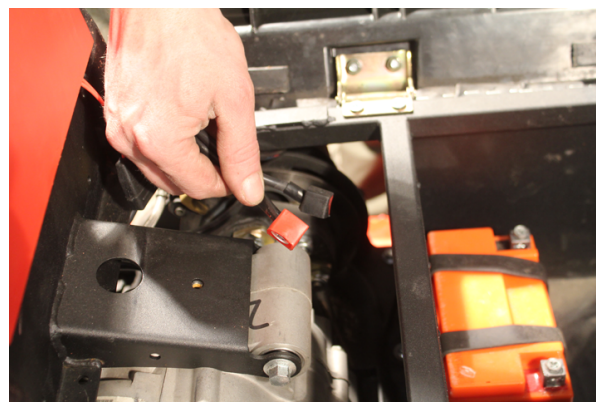

12. Снимаем сиденье с рамой.



ПОРЯДОК РАЗБОРКИ / СБОРКИ

13. Откручиваем два болта крепления подножки.



14. И извлечь, наклонив на себя и потянув вперед.



15. Снимаем кожух цепи, открутив четыре болта.

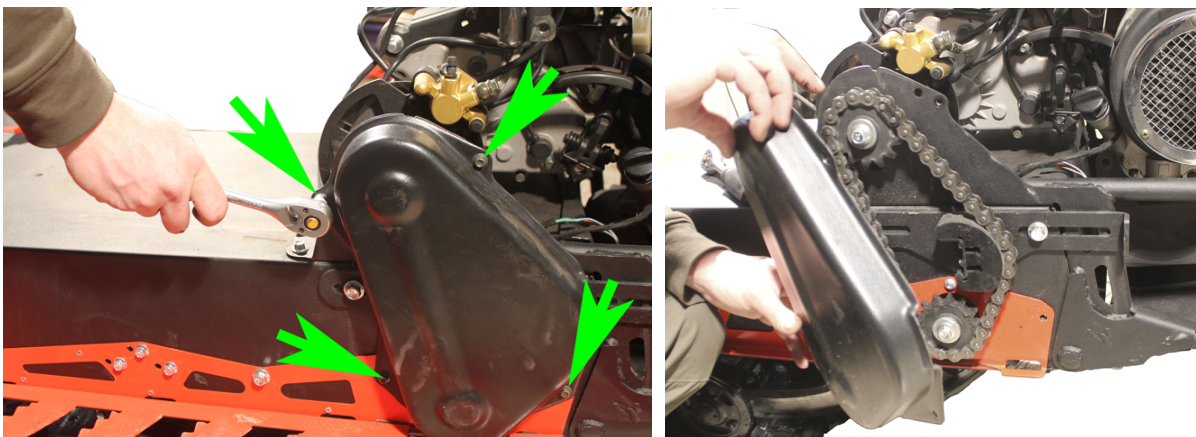

16. Ослабляем два болта крепления натяжителя цепи.

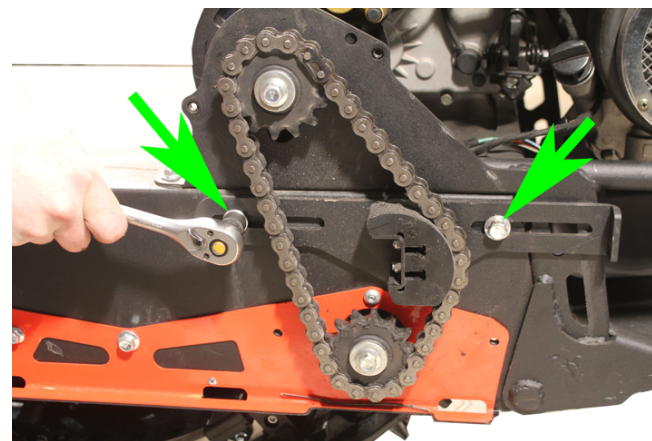

17. Для дальнейшего снятия цепи необходимо перевести натяжник в направлении стрелки до упора.

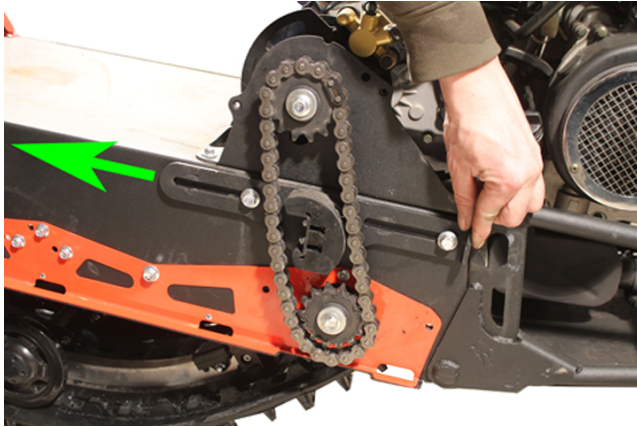

18. Снимаем цепь.

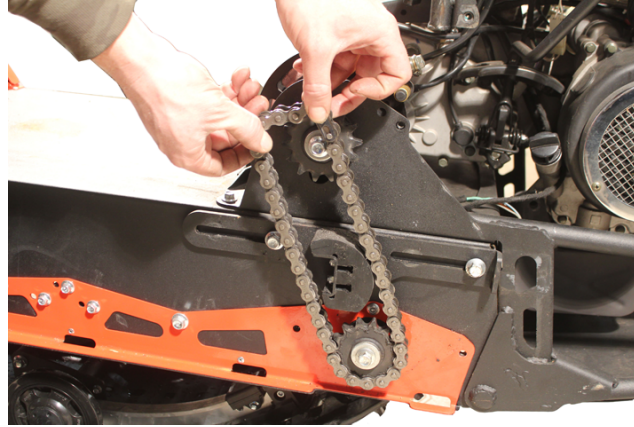

19. Откручиваем два болта крепления рамы моторного блока к гусеничному блоку.

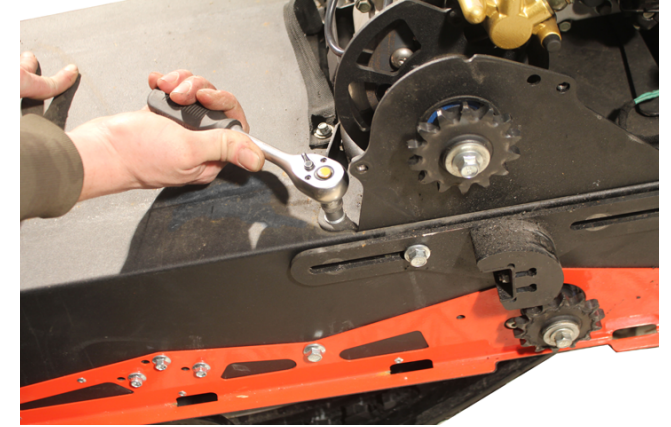

20. Разъединяем колодку заднего фонаря

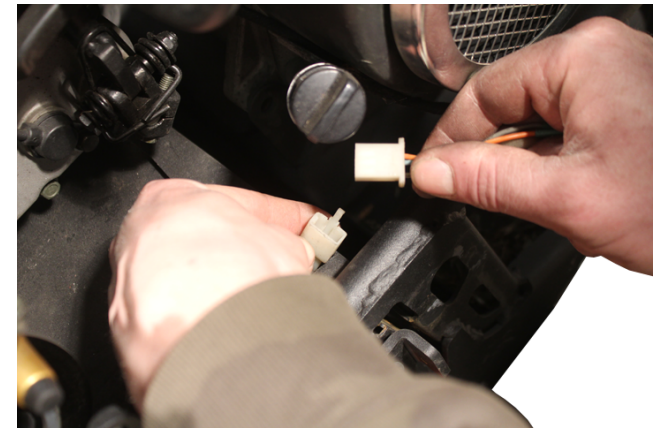

ПОРЯДОК РАЗБОРКИ / СБОРКИ

21. Разделяем снегоход на две части - гусеничный блок и блок двигателя

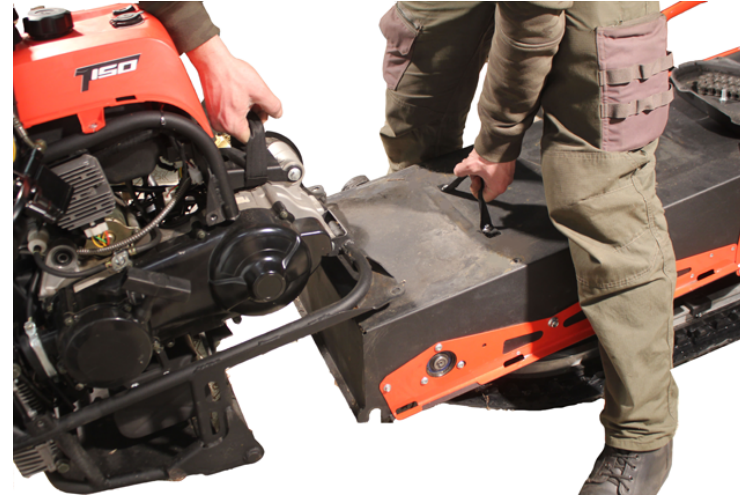
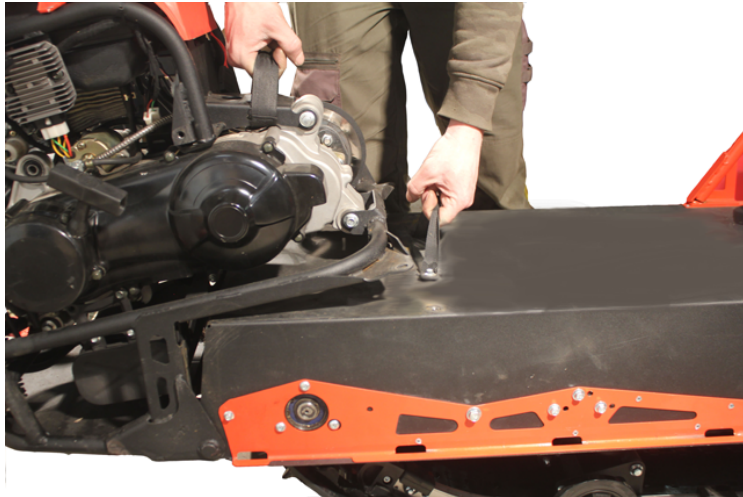

22. После выполнения пункта 21 транспортное средство будет иметь вид, как указано на рисунке.



ПОРЯДОК РАЗБОРКИ / СБОРКИ

23. Откручиваем лыжи.



24. Снимаем лыжи с поворотного кулака. 25. Выкручиваем буксирную проушину.

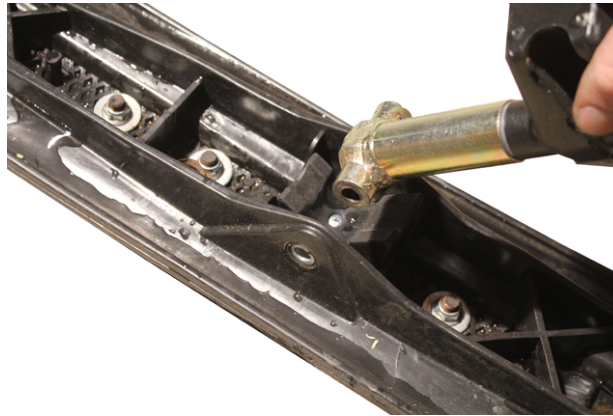

26. Разъединяем разъем заднего фонаря

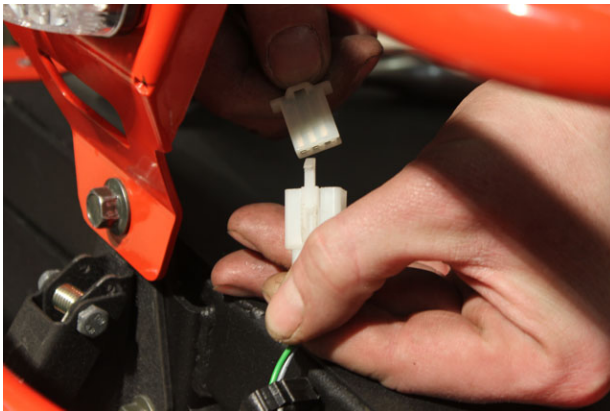

27. Снимаем багажник, потянув на себя и вверх



**СБОРКУ СНЕГОХОДА
ПРОИЗВОДИТЬ В ОБРАТНОЙ
ПОСЛЕДОВАТЕЛЬНОСТИ.**

**ПОСЛЕ СБОРКИ
НЕОБХОДИМО ПРОВЕРИТЬ
РАБОТОСПОСОБНОСТЬ ВСЕХ
УЗЛОВ И АГРЕГАТОВ
СНЕГОХОДА.**

ИДЕНТИФИКАЦИОННЫЕ НОМЕРА

1. Номер двигателя:

2. Модель транспортного средства:

Номер двигателя нанесен на двигателе снегохода.



НОМЕР
ДВИГАТЕЛЯ



ТЕХНИЧЕСКИЕ ХАРАКТЕРИСТИКИ

Пункт	Технический параметр
Размеры Д x Ш x В	2570x965x1065 мм
Высота по седлу	715 мм
Вес сухой	153 кг
Передняя подвеска	Независимая рычажная подвеска
Тормозная система	Гидравлическая, с дисковым тормозом
Двигатель	Одноцилиндровый, четырехтактный, с принудительным воздушно-масляным охлаждением
Максимальная мощность	6,8 кВт / 9,25 л.с. (7500 об/мин)
Крутящий момент	9,8 Н.м. (6000 об/мин)
Система питания	Карбюратор с обогревом впускного диффузора
Рабочий объем	149,6 см ³
Трансмиссия	Вариатор, с реверсом. Режим работы F-N-R.
Привод гусеницы	Цепь, тип 530 (шаг 15,875мм), 44 звена
Система запуска	Электрический стартер с резервным ручным запуском
Марка топлива	92# бензин
Емкость топливного бака	7 л
Движитель	Гусеничный, с передним расположением ведущих звездочек
Гусеница	Резинотканевая, армированная. Длина 2626 мм (52 окна с шагом 50,5мм), ширина 380 мм. Высота грунтозацепа 23 мм.
Механизм натяжения гусеницы	Винтовой
Лыжи	Опорно-поворотные
Максимальная грузоподъемность	150 кг
Максимальная скорость	40 км/ч
Пассажировместимость	1 человек

УСТРОЙСТВО СНЕГОХОДА



1. Стекло ветровое; 2. Пластик моторного блока; 3. Фара головного света; 4. Передние амортизаторы; 5. Рычаги передней подвески; 6. Наконечник (ручка) лыжи; 7. Лыжи; 8. Поворотный кулак; 9. Тяга рулевая; 10. Тяга реактивная; 11. Глушитель; 12. Защитный кожух цепи; 13. Правая подножка; 14. Гусеница; 15. Брызговик; 16. Багажник; 17. Сиденье; 18. Рычаг переключения режимов трансмиссии; 19. Розетка 12В; 20. Замок зажигания; 21. Руль; 22. Панель приборов.

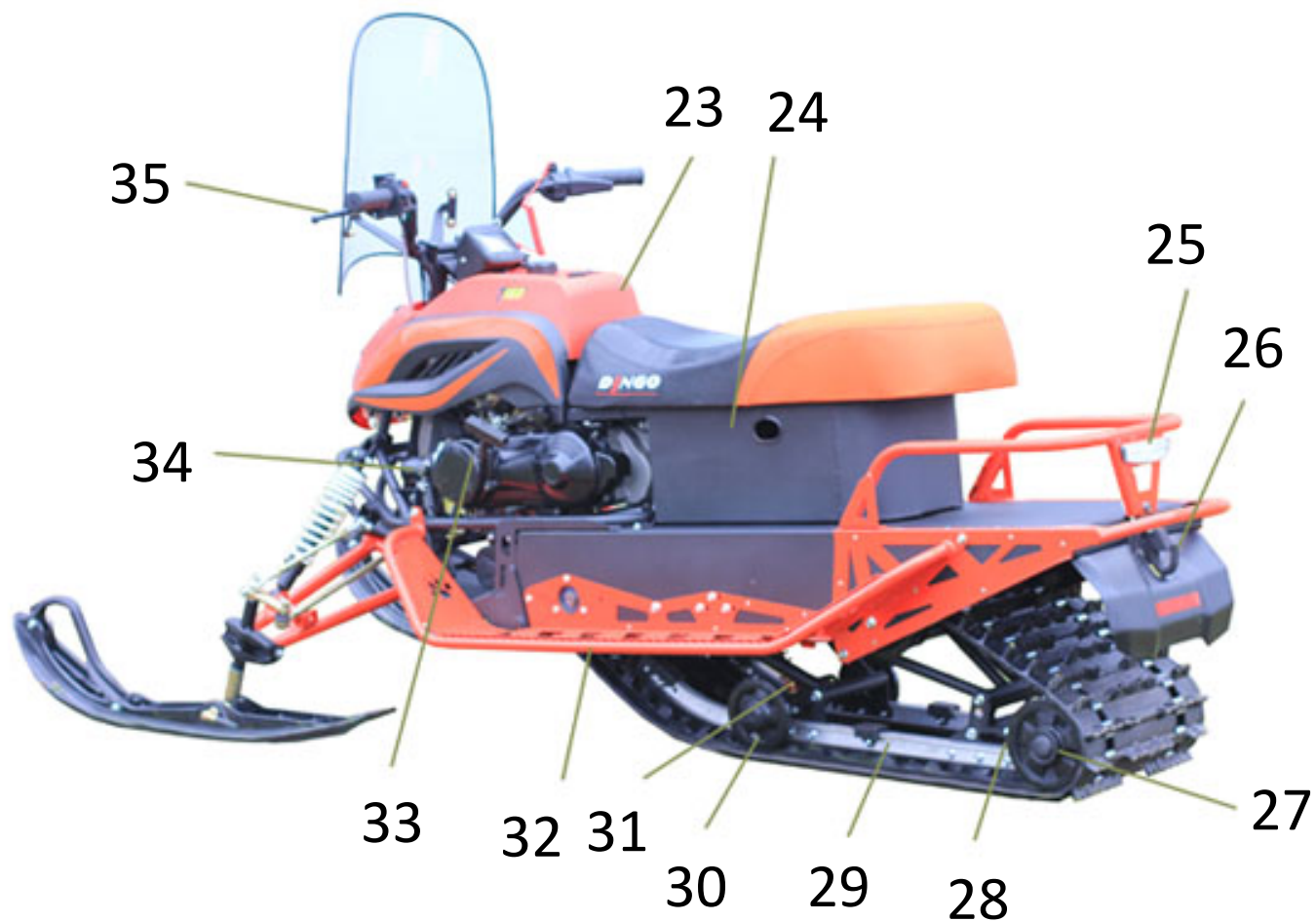

23. Бензобак; 24. Закрытое подседельное пространство; 25. Фонарь задний; 26. Тягово-сцепное устройство; 27. Ведомый вал (направляющий); 28. Регулировка натяжения гусеницы; 29. Направляющие скольжения (склизы); 30. Опорный каток; 31. Амортизатор; 32. Левая подножка; 33. Ручной резервный запуск двигателя; 34. Масляный радиатор; 35. Ручка тормоза с фиксатором стояночного тормоза.

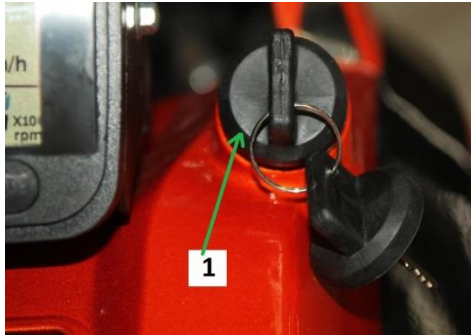

Замок зажигания.

Замок зажигания (1) расположен справа от панели проборов на пластике бака (на фото).

Существует два положения замка зажигания:

1. Положение «OFF» - вся цепь разорвана; ключ может быть вынут из замка зажигания.
2. Положение «ON» - вся цепь замкнута; двигатель можно запустить; ключ вынуть нельзя.

Топливный бак.

1. *Указатель уровня топлива.* Зеленый индикатор указывает на уровень топлива в баке. Если указатель топлива полностью зеленый – бак полный, если указатель полностью красный – бак пустой. Необходима дозаправка снегохода.

2. *Крышка топливного бака.*

Максимальная вместимость топливного бака составляет 7 литров. Заправляйте снегоход только бензином с октановым числом 92. На время заправки заглушите двигатель. Производите заправку снегохода только с остывшим двигателем, используя для этого воронку с сеткой с диаметром не менее 150мм, исключая попадание топлива на глушитель, двигатель. При снятии крышки топливного бака поворачивайте ее медленно. Для затяжки поверните вправо. Уровень бензина не должен быть выше края заливной горловины, иначе топливо будет выплескиваться. Не заливайте добавки в бензин – их использование может вывести из строя двигатель.

При езде на дальние расстояния необходимо всегда иметь резервный запас топлива!

Топливный кран:

Топливный кран с отстойником (3) расположен под бензобаком. Он имеет следующие фиксированные положения: Положение «ON» (Вкл.) (1) – нормальное положение во время работы транспортного средства. Бензин проходит через топливный кран в карбюратор.

Положение «OFF» (Выкл.) (2) – положение крана во время стоянки снегохода. Бензин не поступает в карбюратор.

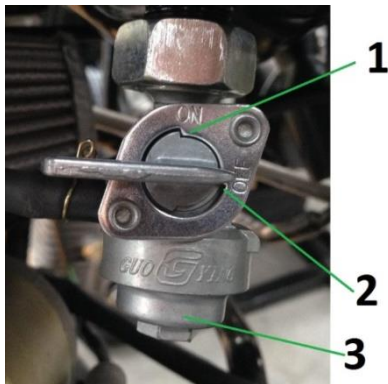
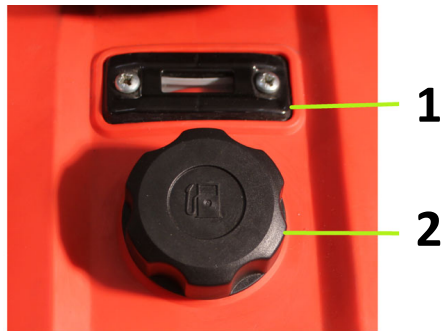

С осторожностью проводите заправку транспортного средства, так как бензин относится к легковоспламеняющимся жидкостям, пары его взрывоопасны. Не курите во время заправки транспортного средства, а также не заправляйтесь вблизи источников открытого огня!

ЗАПРЕЩАЕТСЯ эксплуатация снегохода при подтекании топлива из карбюратора, топливного крана или бензобака.

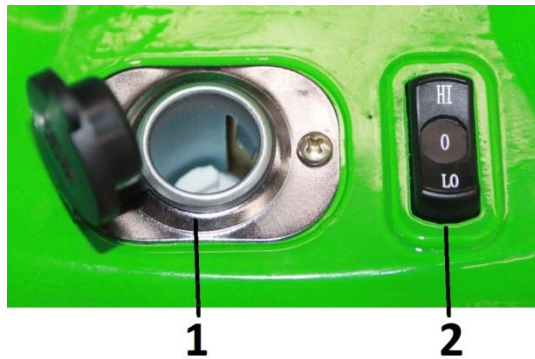

1. *Розетка для внешних приборов 12V:* Расположена на панели за бензобаком, предназначена для питания от сети 12В внешних устройств. Рабочее напряжение: 12В. Суммарный ток: 5 А. Максимальная суммарная мощность: 60 Вт. **Предназначена для слаботочных изделий!**

2. *Выключатель подогрева ручек руля и курка газа.* Индикатором включения подогрева ручек руля и курка газа является красный светодиод, загорающийся на кнопке. Существует три режима работы выключателя:

«0» - Подогрев ручек руля выключен;

«LO» - Включен средний режим подогрева ручек руля;

«HI» - Включен максимальный режим подогрева ручек руля.

Органы управления правой рукоятки:

1. *Устройство для экстренной остановки двигателя в аварийных ситуациях.* Предназначено для экстренной остановки двигателя снегохода во время аварийных ситуаций. Срабатывает во время выдергивания чеки.

2. *Рычаг дросселя.* Для ускорения нажмите на рычаг дросселя. Для замедления отпустите рычаг дросселя. Перед запуском двигателя проверьте рычаг дросселя, убедившись, что он работает плавно. Удостоверьтесь, что рычаг возвращается в положение холостого хода, как только он становится свободным.

3. *Шнур с чекой и карабином.* Для вашей безопасности во время поездок на снегоходе всегда надежно прикрепляйте ремешок шнура устройства аварийного отключения двигателя к запястью правой руки. Это поможет остановить двигатель транспортного средства и само транспортное средство во время падения или любой другой аварийной ситуации.



Розетка для внешних приборов предназначена для слаботочных изделий. Не предназначена для использования потребителей мощностью более 60 Вт и силой тока более 5 А.

Не оставляйте включенным свет фары головного света и дополнительные электроприборы, подключенные к розетке, если двигатель не работает. Это может привести к полной или частичной разрядке аккумуляторной батареи.

ОСНОВНЫЕ ОРГАНЫ УПРАВЛЕНИЯ

Органы управления левой рукоятки:

1. Контрольное окно уровня тормозной жидкости.

2. Кнопка отключения двигателя:

«»: Переключатель должен находиться в этой позиции при запуске двигателя.

«»: При переводе переключателя в эту позицию двигатель остановится.

3. Рычаг стояночного тормоза.

Для включения стояночного тормоза выжмите ручку тормоза и переместите рычаг стояночного тормоза вниз (См. Рисунок А). Для снятия со стояночного тормоза заново выжмите ручку тормоза и верните рычаг тормоза в первоначальное положение.

4. Ручка тормоза.

5. Переключатель управления освещением:

«D» - Габаритные огни, дальний свет фар включены;

«D» - Габаритные огни, ближний свет фар включены;

«» - Габаритные огни включены.

Снегоход оснащен устройством, автоматически включающим габаритные огни, после запуска двигателя.

6. Кнопка запуска двигателя:

«»: Для запуска двигателя необходимо нажать данную кнопку при нажатой ручке тормоза и

положении кнопки отключения двигателя в положении «». **Не нажимайте кнопку запуска двигателя на работающем двигателе, это может привести к выходу из строя снегохода.**



Рисунок А



Всегда перед поездкой проверяйте плавность работы рычага дросселя. Если рычаг дросселя заедает – откажитесь от поездки до исправления этой неисправности. Езда с неисправным дросселем опасна.

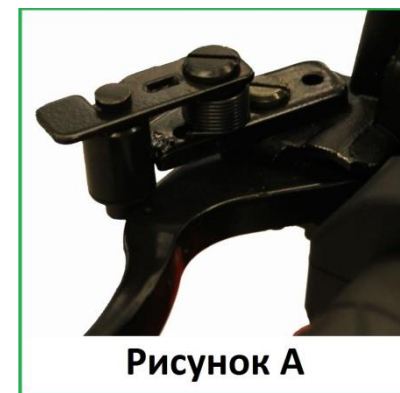
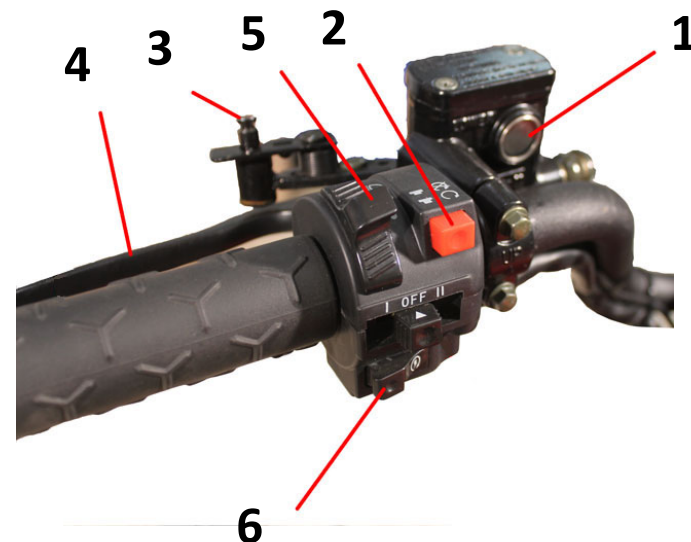
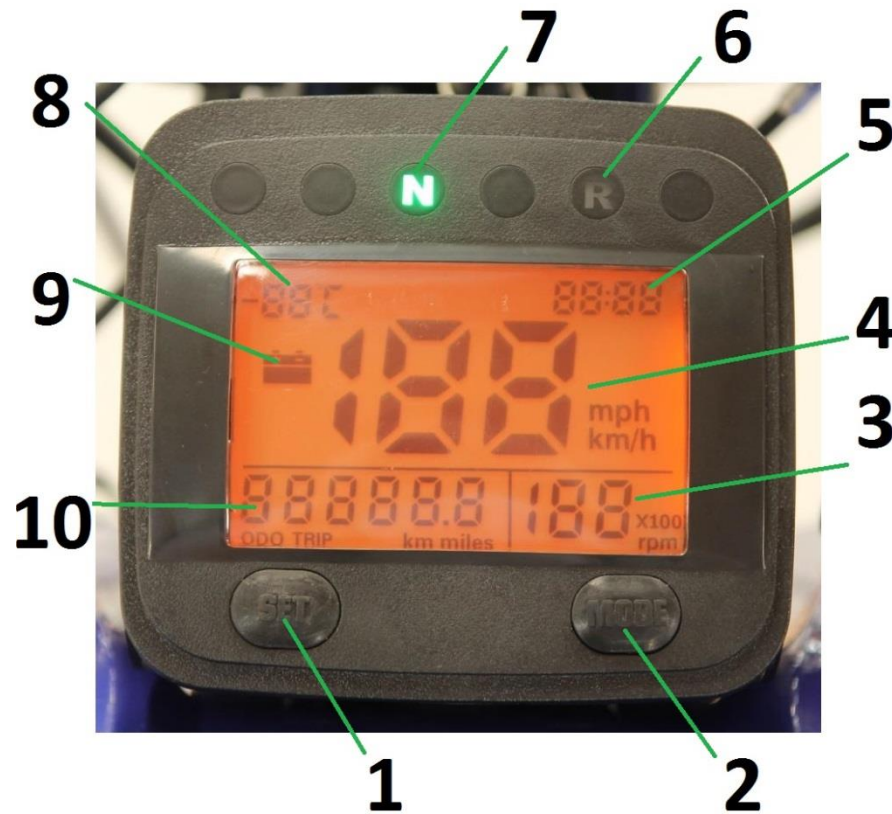

Панель приборов:

Снегоход оснащен цифровой панелью приборов, имеющей следующие органы управления и отображающей следующие эксплуатационные параметры снегохода:

1. Кнопка **SET** - кнопка установка режимов. Нажатие данной кнопки при активном режиме панели приборов позволяет менять параметры отображения информации, а также производить настройки часов;

2. Кнопка **MODE** – выбор режимов панели приборов. Для входа в меню приборной панели нажмите и удерживайте кнопку MODE в течение пяти секунд. После входа в меню приборной панели кратковременное нажатие кнопки MODE позволяет последовательно входить в режимы панели, менять отображения скорости и пройденного пути в километрах или в милях. На активный режим панели указывает его мигание – например, мигание разряда часов будет указывать на то, что выбран режим установки часов.

Быстрое однократное нажатие кнопки MODE меняет показания счетчика пройденного пробега между суточным и общим

пробегом.

3. Тахометр – показывает частоту вращения (количество оборотов в минуту) коленчатого вала двигателя;

4. Спидометр - показывает скорость движения снегохода, в км/ч / милях/ч.

5. Часы;

6. Контрольная лампа включения заднего хода;

7. Контрольная лампа включенной нейтральной передачи;

8. Указатель температуры окружающего воздуха, в °С;

9. Контрольная лампа разряда аккумуляторной батареи;

10. Счетчик пройденного пробега, показывает общий или суточный пробег снегохода в километрах / милях.

ОСНОВНЫЕ ОРГАНЫ УПРАВЛЕНИЯ

Трансмиссия:

Снегоход оснащен автоматической трансмиссией - вариатором. Рычаг переключения режимов трансмиссии расположен с правой по ходу движения стороны снегохода и служит для переключения на передний или задний ход, а также включения нейтральной передачи.

1. «F» - *Позиция движения вперед*. Включается при нажатии рычага «от себя» из положения «Нейтраль».
2. «N» - *Нейтраль*;
3. «R» - *Позиция «Реверс»*. Включение осуществляется переводом рычага в положение «на себя»;

Включение заднего хода осуществляется только после полной остановки транспортного средства, запрещено ее включение на ходу – это может привести к выходу трансмиссии из строя. Задний ход можно использовать только на ровной поверхности. **Будьте внимательны и осторожны – задним ходом снегоход может развить достаточно большую скорость!**

Также во время движения снегохода запрещается переводить рычаг режимов трансмиссии в положение «N» – это может привести к выходу трансмиссии из строя.

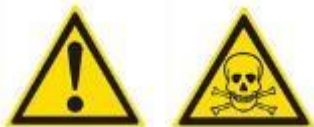

Включение заднего хода осуществляется только после полной остановки снегохода, запрещено ее включение на ходу. Задний ход можно использовать только на ровной поверхности.

Во время движения снегохода запрещается переводить рычаг режимов трансмиссии в положение «N» – это может привести к выходу трансмиссии из строя.

Проверка снегохода перед поездкой:

Проверьте снегоход перед поездкой. Приведенные здесь пункты занимают лишь несколько минут, но в результате могут сэкономить время и обеспечить безопасность во время поездки.

Проверьте уровень топлива. Тормоз – проверьте, при необходимости прокачайте тормозную систему (свободный ход должен составлять 10-20 мм). Гусеница – проверьте на повреждения, проверьте уровень ее натяжения. Дроссель – проверьте рычаг газа и крепление троса, а также свободный ход рычага газа – при необходимости отрегулируйте или замените. Свет – убедитесь в нормальной работе всех световых приборов. Рулевой механизм – проверить легкость поворота и устойчивость. Проверьте бензопровод и убедитесь в его герметичности и безопасности. Если бензопровод старый или треснувший, замените его. При заправке не позволяйте топливу переполнять бак и вытекать из горловины. Электрические детали между катушкой зажигания и свечой должны быть плотно соединены во избежание несчастного случая.

Запуск двигателя:

Никогда не запускайте двигатель в закрытом непрветриваемом помещении. Это опасно для жизни.

Переведите рычаг переключения режимов трансмиссии в положение «N». Переведите кран топливного бака в положение «ON». Вставьте ключ в замок зажигания и поверните его в положение «ON». Нажмите и удерживайте рычаг тормоза. Если при этом вы слышите сигнал зуммера, значит не все необходимые действия для запуска двигателя были осуществлены.

Переведите кнопку отключения двигателя в положении «», а также проверьте положение чеки аварийного отключения двигателя – она должна быть подключена. После того, как сигнал зуммера пропал, можно заводить двигатель. Нажмите

кнопку электрозапуска «» и затем слегка нажмите на рычаг дросселя для подачи топлива, двигатель должен запуститься. Время нажатия кнопки электрозапуска не должно превышать 1-3 секунды. Если двигатель сразу не запускается, сделайте перерыв в 30 секунд и попробуйте запустить снова, в противном случае аккумулятор слишком быстро разрядится.

После того как двигатель запустился, кнопку электрозапуска следует немедленно отпустить. При работающем двигателе кнопку электрозапуска нажимать нельзя, это приведет к поломке электростартера. Для продления срока службы двигателя, после запуска холодного двигателя надо дать ему прогреться. Нельзя форсировать непрогретый двигатель. Если при нажатии на рычаг газа обороты двигателя падают, значит, он недостаточно прогрелся. Данная модель снегохода оснащена автоматическим пусковым обогатителем. После его автоматического отключения обороты двигателя падают примерно на 200-300 об/мин, после чего можно начинать движение, переведя рычаг переключения режимов трансмиссии в положение «F».

Для запуска двигателя при сверхнизких температурах окружающего воздуха, необходимо повернуть ключ зажигания в положение "ON", подождать 3 минуты (за это время прогревается АКБ и диффузор дроссельной заслонки), и только после этого нажать на кнопку электростартера.

ОБКАТКА СНЕГОХОДА

ОБКАТКА СНЕГОХОДА:

Чтобы снегоход хорошо работал и служил долго, он должен пройти обкатку. Правильное обращение с новым транспортным средством во время обкатки является жизненно важным для срока службы двигателя. Двигатель снегохода требует обкатки в течение 20 мото-часов или на протяжении пробега около 500 км, прежде чем он сможет нормально работать на полную мощность. Во время обкатки все работающие детали притираются друг к другу и калибруют рабочий зазор.

На заводе в картер транспортного средства залито моторное масло SAE 10W30 API SF-CC, которое не обеспечивает надежный пуск двигателя при низких температурах. В связи с этим, перед первым использованием рекомендуется заменить моторное масло на соответствующее планируемым условиям эксплуатации (подробнее см. стр.29).

Первые 500 км выполняйте следующие рекомендации:

- скорость не должна превышать 30 км/ч, время непрерывной работы не должно быть больше 1 часа;
- не допускайте чрезмерных нагрузок, затяжной езды в гору, раскрутки двигателя более 7000 об./мин., однако в обкаточный период полезно давать снегоходу кратковременные разгоны и двигаться с различными скоростями.
- обязательно замените масло в двигателе после первых 100 км пробега и выполните техобслуживание транспортного средства. Это поможет добиться наилучшей работы и долгой службы двигателя.

Новый ремень вариатора прирабатывается на протяжении пробега около 50 км. В течение этого периода следует избегать интенсивных разгонов и торможений транспортного средства, буксировка грузов, а также длительного движения с постоянной скоростью.

В случае появления вопросов во время обкатки снегохода, а также для устранения возможных неисправностей в период обкатки, а также в гарантийный период, следует обращаться в авторизованный сервисный центр.



ВНИМАНИЕ! В двигателе залито транспортировочное масло. Перед первым использованием снегохода необходимо заменить масло в двигателе и масло в редукторе на масло в соответствии с предстоящими условиями эксплуатации снегохода (подробнее о замене масла см.стр. 29).

Продолжительные разгоны с полностью открытой дроссельной заслонкой, длительное движение на высокой скорости и перегрев двигателя противопоказаны для нормальной обкатки.

Перед началом движения всегда осматривайте тормоза снегохода – это поможет избежать возможных отказов во время движения и вызванных ими аварийных ситуаций.

Перед первой поездкой на снегоходе поставьте ноги прямо на подножки, руки положите на руль. Заведите двигатель, перед тем, как тронуться, дайте ему прогреться, выжмите рычаг тормоза, а после этого переведите рычаг управления трансмиссией в положение «F». Отпустите тормоз и, для того, чтобы тронуться с места, плавно нажмите на рычаг дросселя большим пальцем правой руки. Скорость транспортного средства регулируется нажатием на рычаг дросселя. Во время первой поездки двигайтесь медленно. Знакомство с транспортным средством и обучение способам его управления необходимо производить на ровной местности.

Для того чтобы совершить поворот или разворот, поверните руль в ту сторону, в которую необходимо повернуть, при этом необходимо наклонить верхнюю часть корпуса тела внутрь поворота, перенеся вес тела на внутреннюю подножку снегохода. Это позволит совершить поворот более безопасно и плавно.

Перед каждой поездкой производите проверку всех узлов и агрегатов снегохода.

При езде на снегоходе всегда соблюдайте следующие рекомендации по работе с коробкой передач:

1. Необходимо плавно трогаться с места при прохождении обкатки, с грузом или с прицепом, а также в тяжелых условиях;

При движении всегда соблюдайте следующие меры предосторожности:

1. Снижайте скорость перед въездом на неровную поверхность;
2. Старайтесь избегать резких, крутых поворотов, которые могут привести к заносу и опрокидыванию транспортного средства.

При совершении подъема всегда соблюдайте следующие меры предосторожности:

1. Необходимо подниматься вверх строго по прямой линии держа ноги на подножках и перенеся вес тела вперед;
2. Старайтесь избегать подъемов на крутые возвышенности с углом подъема более 13 - 15°;
3. Будьте готовы в любой момент быстро сойти со снегохода.

Во время спуска со склона соблюдайте следующие меры предосторожности:

1. Необходимо спускаться вниз по строго прямой линии держа ноги на подножках и перенеся вес тел назад;
2. Максимально снизьте скорость движения.

Остановка снегохода:

1. Для остановки снегохода отпустите рычаг акселератора и плавно нажмите на рычаг тормоза вплоть до полной остановки;
2. После остановки транспортного средства переведите рычаг управления трансмиссией в положение «N».



Чрезмерно высокая скорость при спуске со склона может привести к потере контроля над транспортным средством. Запрещается управлять в состоянии алкогольного или наркотического опьянения. Для вашей безопасности, во время поездок используйте шлем и элементы защиты. Запрещается управлять снегоходом в возрасте до 18 лет. Данная модель не предназначена для дорог общего пользования.

ПЕРЕВОЗКА СНЕГОХОДА

ПЕРЕВОЗКА СНЕГОХОДА

Для Вашего удобства при транспортировке данная модель снегохода сделана разборной. Порядок разборки и сборки транспортного средства приведен на странице 8 данного руководства. Разобранный снегоход можно легко разместить в багажнике и на заднем сидении легкового автомобиля.

В случае погрузки и перевозки снегохода в собранном состоянии придерживайтесь следующих рекомендаций:

- не заезжайте своим ходом на грузовую платформу прицепа или автомобиля;
- всегда надежно закрепляйте снегоход на грузовой платформе прицепа или автомобиля;
- для предупреждения повреждений и загрязнения транспортного средства при его перевозке на открытой грузовой платформе прицепа или автомобиля накрывайте его защитным чехлом;
- в случае перевозки транспортного средства с помощью прицепа, всегда перед началом движения проверяйте надежность тягово-сцепного устройства и страховочных устройств.



СТРОПОВКА СНЕГОХОДА

Подъем и перемещение снегохода стропами за раму гусеничного блока и элементы передней подвески. Также обозначенные места строповки следует использовать и для зачаливания транспортного средства при подъеме.

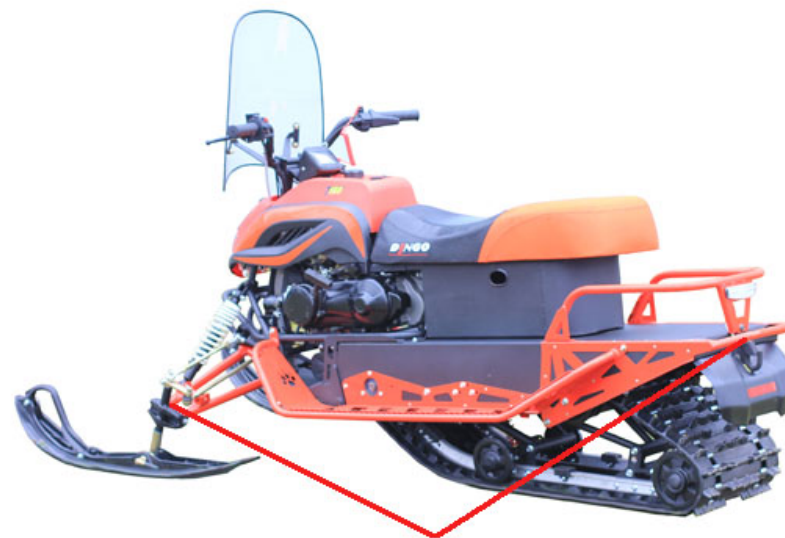

МЕСТА СТРОПОВКИ

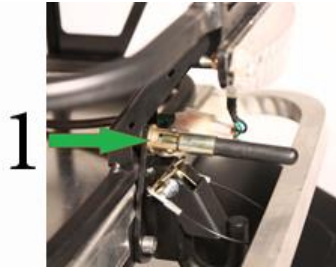

Буксировка прицепа:

Ваш снегоход может буксировать прицеп максимальной массой 150 кг. Для его буксировки снегоход оборудован тягово-сцепным устройством (1). В целях Вашей безопасности буксируемый прицеп должен иметь на обоих бортах и сзади световозвращательные элементы или знаки из светоотражающего материала, соответствующие ГОСТ. **ВНИМАНИЕ!** Запрещена буксировка прицепа во время обкатки транспортного средства.

Багажный отсек:

Багажный отсек снегохода расположен под сиденьем.

1. Замок сиденья; 2. Рукоятка замка; 3. Ответная часть замка сиденья; 4. Петли; 5. Багажный отсек.

Для доступа в багажный отсек (5) отвести вправо рукоятку замка (2) и откинуть сиденье. Для закрытия багажного отсека необходимо установить сиденье на место и слегка надавите на него до характерного щелчка замка сиденья: багажный отсек закрыт.

Перед поездкой убедитесь, что багажный отсек плотно закрыт. Не помещайте в багажный отсек горючие предметы. Не кладите в багажный отсек ценные вещи.

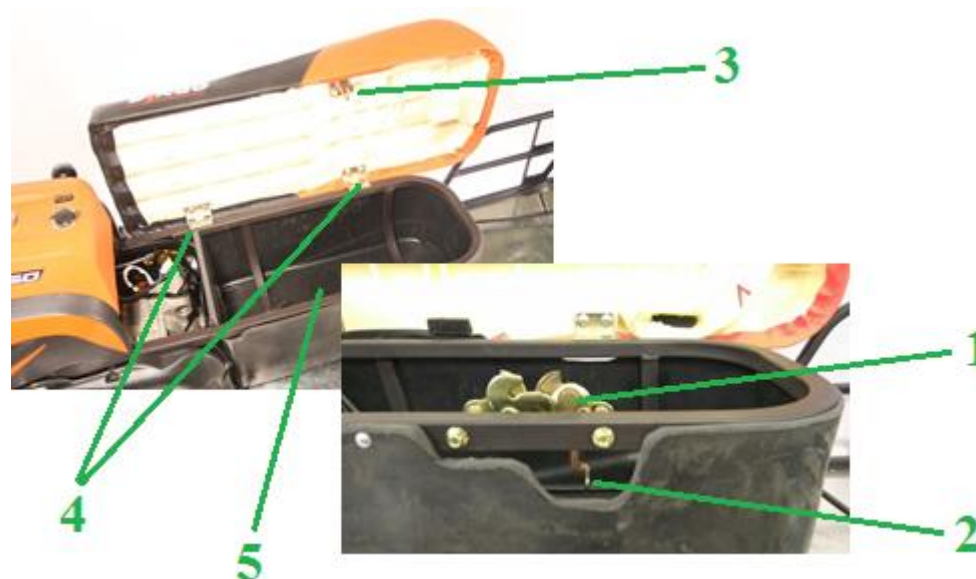

ПРОВЕРКА И ЗАМЕНА МОТОРНОГО МАСЛА

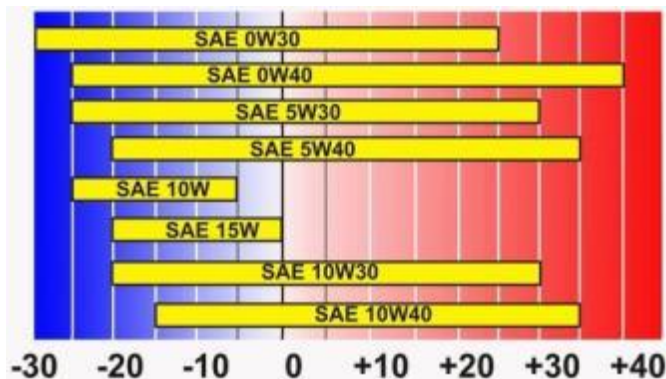

На заводе снегоход заправлен **транспортировочным** маслом для бензиновых двигателей марки SAE 10W30 API SF-CC. Перед началом эксплуатации необходимо заменить масло. Рекомендуется использовать масло, специально предназначенное для четырехтактных двигателей. Вязкость масла можно выбрать в соответствии с климатом согласно приведенной схеме.

Не выбрасывайте отработанное масло в мусоросборные контейнеры и не выливайте на землю или в дренажные стоки.

Проверка уровня масла:

Проверяйте уровень масла перед каждой поездкой. Установите снегоход на ровную горизонтальную поверхность. Выньте масляный щуп (1) и очистите его от масла. Вставьте его в отверстие картера, не закручивая в резьбу (2), и выньте для проверки уровня. Уровень масла должен быть между верхней (“Н”) и нижней (“L”) отметками. При необходимости, добавьте в картер определенное количество масла марки, залитой в двигатель ранее. Не перелейте выше верхней метки. Эксплуатация двигателя с недостатком и с избытком масла может нанести вред и стать причиной поломки.

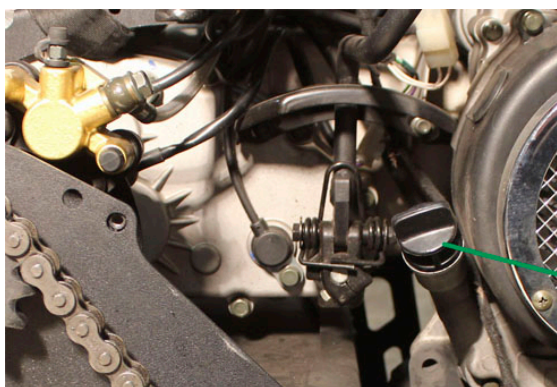

1

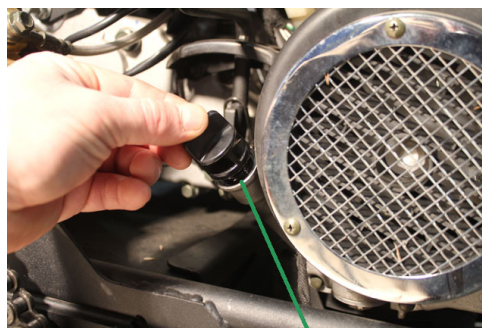

2



Масляный щуп-пробка

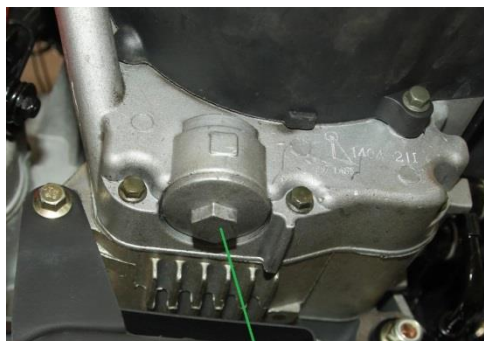

3

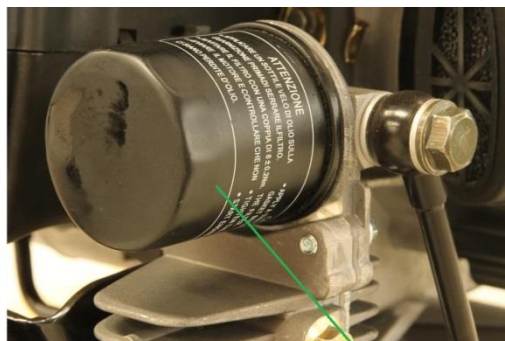

4

Замена моторного масла:

Для обеспечения полного слива отработанного масла установите снегоход на ровную горизонтальную поверхность. Прогрейте двигатель. Для слива масла выверните масляный щуп (1, стр.29) и заглушку сливного отверстия (3) с помощью ключа на 17". После того, как закончилось самотеком сливаться основное масло, открутите масляный фильтр (4). Дождитесь, пока масло стечет полностью. Установите масляный фильтр на место (Замена масляного фильтра осуществляется раз в 1200 км или через 1 год, в зависимости от того, что наступит

раньше). Закрутите заглушку сливного отверстия картера.

Залейте в картер двигателя масло рекомендованного типа через горловину масляного щупа (объем 0.95 литра). Запустите двигатель и дайте ему 3 - 5 минут поработать на холостом ходу. Через 2 - 3 минуты после остановки двигателя убедитесь, что уровень масла находится между верхней ("H") и нижней ("L") отметками. При необходимости долейте масло. Убедитесь в отсутствии подтекания моторного масла.



5



6

Замена масла в редукторе:

На заводе в редуктор двигателя залито транспортировочное масло.

Перед началом эксплуатации необходимо заменить масло в редукторе.

Для обеспечения быстрого и полного слива отработанного масла из редуктора необходимо разъединить моторный и гусеничный блоки, т.к. сливное отверстие

резервуара редуктора (6) находится над гусеничным блоком. Прогрейте двигатель. Поставьте под редуктор двигателя емкость для сбора масла. Открутите сливную пробку (6) и уплотнительный болт на заливном отверстии (5) (с помощью ключа на 17"), чтобы слить все масло. Слейте масло из редуктора. Очистите сливную пробку и поставьте ее на место. Залейте 0,75 литра (750 мл) трансмиссионного масла (SAE 80W/90) в заливное отверстие (5) и поставьте уплотнительный болт на место. Во время эксплуатации снегохода проверяйте редуктор двигателя на случай возможных утечек масла. Эксплуатация двигателя с недостатком масла в редукторе может привести к его поломке.

РЕГУЛИРОВКА КАРБЮРАТОРА

ВНИМАНИЕ! Самостоятельное изменение основных настроек карбюратора может негативно повлиять на запуск и устойчивую работу двигателя. В случае необходимости, регулировки лучше производить в специализированной мастерской.



1

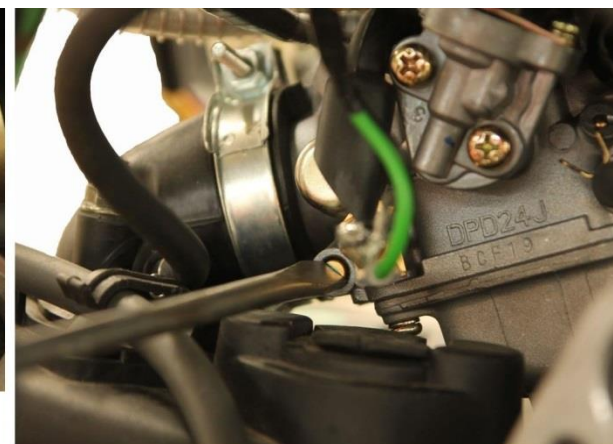

1. Винт регулировки качества смеси. Данным винтом регулируется соотношение бензина и воздуха, поступающего в цилиндр на холостых оборотах двигателя.

2. Винт регулировки оборотов холостого хода. Регулировки оборотов холостого хода следует проводить на прогретом двигателе, для чего заведите его и дайте поработать на холостых оборотах 5-7 минут. На заведенном двигателе вращайте винт регулировки холостого хода (2) (по часовой стрелке – увеличивая, против часовой – уменьшая число оборотов коленчатого вала). Обороты холостого хода должны соответствовать 1700 об/мин \pm 100 об/мин.

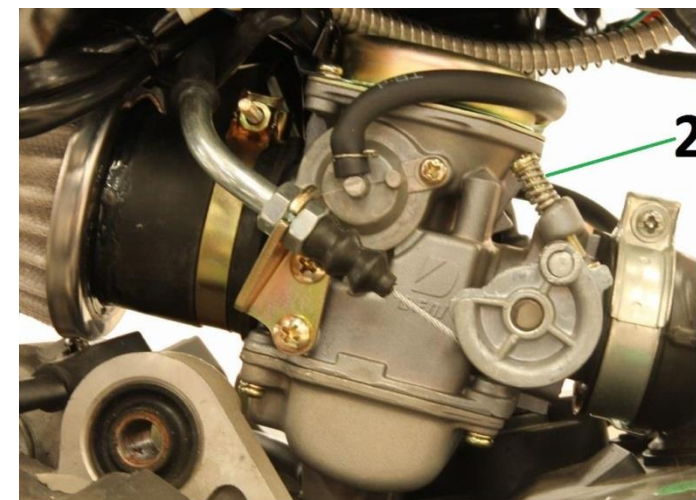

3. Регулировка свободного хода рычага газа. Свободный ход рычага газа должен быть в пределах 2 - 6 мм. Для настройки снимите резиновую пылезащитную оболочку с механизма регулировки тросика газа и ослабьте контргайку. Если свободный ход ручки газа велик, то выверните регулировочную гайку (против часовой стрелки), если мал – то закрутите. После регулировки затяните контргайку и наденьте резинку.

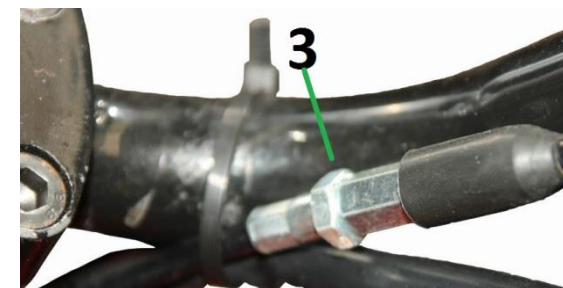

ОБСЛУЖИВАНИЕ АККУМУЛЯТОРНОЙ БАТАРЕИ

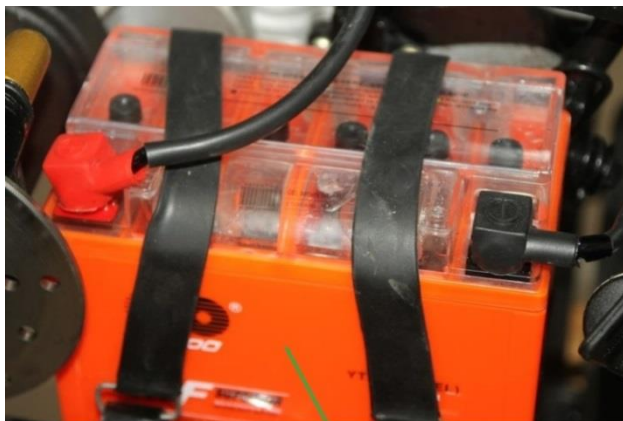

1

На снегоходе используется гелевая необслуживаемая аккумуляторная батарея 12V9Ah (12 вольт, 9 ампер-часов) – на рисунке под номером 1.

Если транспортное средство не используется длительное время, снимите с него аккумуляторную батарею, чтобы уменьшить ее разрядку. Сначала снимите отрицательный провод, затем плюсовой. При установке аккумуляторной батареи подключение проводите в обратном порядке. После подзарядки аккумуляторной батареи храните ее в темном проветриваемом помещении. Если аккумуляторная батарея оставлена на снегоходе, необходимо отсоединить отрицательный провод. Регулярно снимайте аккумуляторную батарею и очищайте плюсовую и минусовую клеммы. При замене используйте аккумуляторную батарею с аналогичными характеристиками.

В случае необходимости заряжайте аккумуляторную батарею с помощью сертифицированного зарядного устройства. Максимальное начальное значение зарядного тока не должно превышать 2,2 А и напряжение зарядки не выше 14,8 В.

ПРЕДОХРАНИТЕЛЬ

Для исключения пожара в случае короткого замыкания в бортовой сети снегохода используется плавкий предохранитель (2). В случае выхода предохранителя из строя необходимо открыть крышку и заменить его на аналогичный с тем же номиналом (15А). **Установка вставок вместо предохранителей, как и установка предохранителей, мощнее установленного не допускается!**

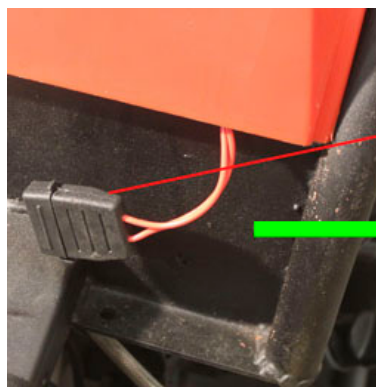

2

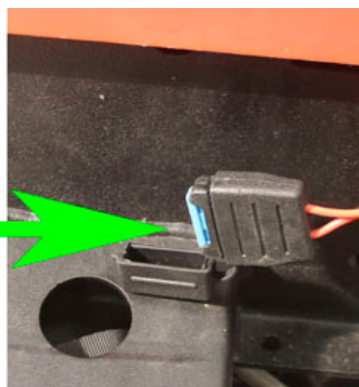

1

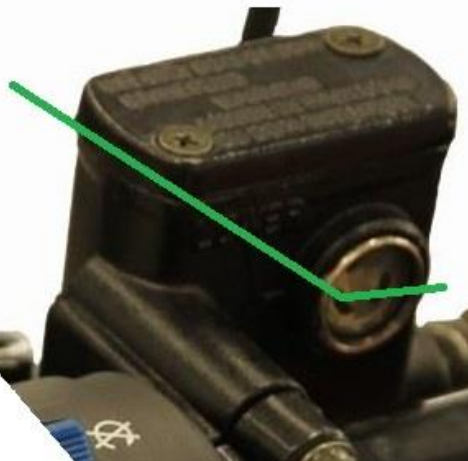

ТОРМОЗНАЯ СИСТЕМА

Проверка уровня тормозной жидкости:

Данная модель снегохода оснащена гидравлическим тормозом. Поставьте снегоход на ровную поверхность. Верхняя крышка расширительного бачка должна находиться в горизонтальной плоскости (возможно также необходимо изменения наклона руля или изменения углового положения правой ручки относительно руля). Измерьте свободный ход на конце рычага, его величина должна быть 10-20 мм.

Проверьте уровень тормозной жидкости в контрольном окне, он должен быть не ниже минимально допустимого уровня, отмеченного как «LOWER». Сильно нажмите на рычаг тормоза и посмотрите, как изменится уровень тормозной жидкости, если он опустится ниже обозначенного предела необходимо долить тормозную жидкость.

Снова проверьте свободный ход рычага тормоза и уровень жидкости.

Используйте только тормозную жидкость класса DOT4.

Прокачка тормозов. Если в процессе торможения вы ощущаете, что тормоза стали «ватными», необходимо осуществить их прокачку.

1. Нажмите на рычаг тормоза и ослабьте винт клапана выпуска воздуха, для того чтобы воздух вышел из тормозной системы. После этого необходимо сразу же туго закрутить винт выхода воздуха (не отпуская рычага тормоза).

2. Поочередно нажмите и отпустите рычаг тормоза несколько раз, пока не убедитесь в эффективной работе тормоза.

Тормозные колодки:

Всегда следите за износом тормозных колодок. Замените тормозные колодки, если их износ достиг ограничительной метки износа колодок. Если в процессе эксплуатации

слышен характерный «писк» тормозов, незамедлительно обратитесь в сервисную мастерскую для замены тормозных колодок.

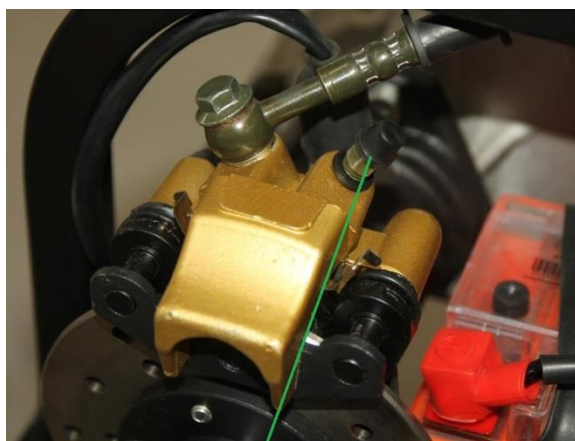

ВИНТ КЛАПАНА ВЫПУСКА ВОЗДУХА



Тормозная жидкость может вызвать раздражение. Необходимо избегать контакта тормозной жидкости с кожей или попадания ее в глаза. В случае контакта с кожей, тщательно промойте это место водой. В случае, если тормозная жидкость попала в глаза, их необходимо промыть большим количеством чистой воды и в течении короткого времени обратиться к врачу.

ПРИВОДНАЯ ЦЕПЬ

Срок службы цепи зависит от ее надлежащей смазки и регулировки. Недостаток технического обслуживания может привести к преждевременному износу или повреждению цепного привода и звездочек. Необходимо периодически проверять и смазывать приводную цепь снегохода.

Узел цепного привода снегохода состоит из:

1. Тормозной диск;
2. Тормозной суппорт;
3. Ведущая звездочка;
4. Приводная цепь (530-я цепь, 44 звена);
5. Башмак натяжителя цепи.
6. Фиксирующий болт механизма регулировки натяжения цепи. Для регулировки натяжения цепи необходимо два фикс.болта, провести регулировку натяжения цепи (прогиб вертикальной ветви цепи, указанный стрелкой, при нагрузке около 5 кг должен быть не более 10-15 мм), затянуть болты.
7. Ведомая звездочка.

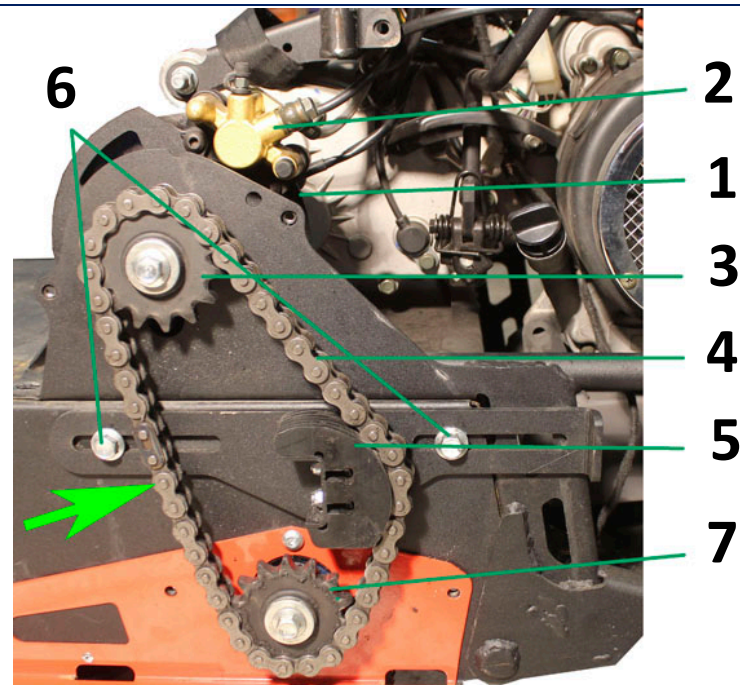

Проверка состояния цепного привода:

1. Поставьте снегоход на ровную поверхность, переведите рычаг переключения передач в нейтральное положение.
2. Проверьте провисание цепи.
3. Передвиньте снегоход вперед - назад. Проверьте провисание приводной цепи. Провисание цепи должно оставаться неизменным.
4. Осмотрите зубья звездочек на предмет возможного износа или повреждений.
5. Если цепной привод или звездочки имеют чрезмерный износ или повреждения, они должны быть заменены. Никогда не используйте новую цепь с изношенными звездочками, это приведет к быстрому износу цепи.

Смазка:

Необходимо использовать специальную аэрозольную смазку для цепей. Необходимо пропитывать каждое звено цепи, так чтобы смазка проникала между стыками пластин, штифтов, втулок и роликами.

ПЕРИОДИЧЕСКОЕ ОБСЛУЖИВАНИЕ

ВОЗДУШНЫЙ ФИЛЬТР

Снятие, очистка и установка воздушного фильтра:

Воздушный фильтр должен обслуживаться регулярно. Содержание воздушного фильтра в чистоте очень важно для правильной работы двигателя.

Порядок разборки: Ослабьте винт хомута, крепящего фильтр и снимите его. Замените фильтр. Сборка производится в обратном порядке.

Заменяйте фильтрующий элемент через каждые 1000 км.

Если фильтрующий элемент установлен неплотно, пыль и грязь могут попасть непосредственно в цилиндр, при этом происходит сильный абразивный износ двигателя.

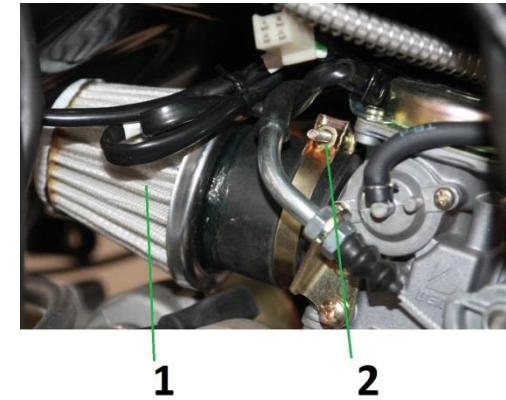

РЕЗЕРВНЫЙ ЗАПУСК ДВИГАТЕЛЯ

В случае выхода из строя аккумуляторной батареи или электрического стартера, двигатель снегохода можно запустить с помощью резервной ручной системы запуска. Для этого необходимо:

- 1) Вставьте ключ в замок зажигания и поверните его в положение «ON».
- 2) Переведите кнопку отключения двигателя в положении «». Проверьте положение чеки аварийного отключения двигателя – она должна быть подключена.
- 3) Переведите рычаг переключения режимов трансмиссии в положение «N».
- 4) Плавно потяните на себя ручку резервного запуска двигателя до того момента, пока не услышите щелчок, затем резко потяните ее на себя. При необходимости, если двигатель не завелся с первой попытки, проделайте данную процедуру еще раз.

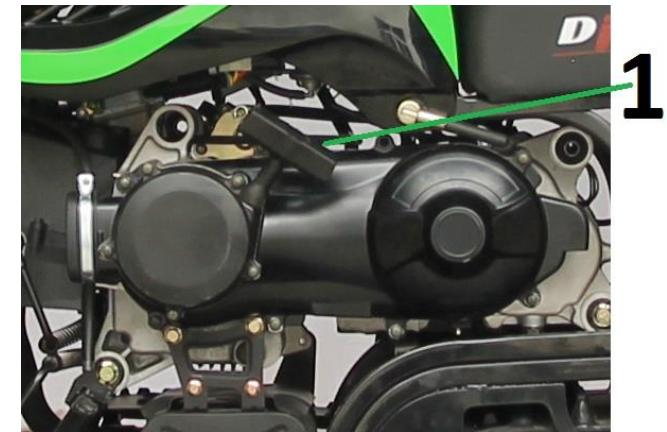

РЕГУЛИРОВКА ФАРЫ ГОЛОВНОГО СВЕТА

Снегоход DINGO оснащен регулируемой фарой головного света.

- Для регулировки необходимо:
1. Крестовой отверткой ослабить винт крепления фары (рис.1);
 2. Отрегулировать фару в соответствии с потребностью (рис. 2 и 3);
 3. После регулировки закрепить ослабленный в пункте 1 винт крепления.



Рисунок 1



Рисунок 2



Рисунок 3

ЗАМЕНА ЛАМП В ФАРЕ ГОЛОВНОГО СВЕТА

Для замены ламп необходимо снять пластик моторного блока вместе с фарой (рис.1), и достать/заменить лампу габаритных огней 2V3W (рис.2). Согласно рисункам 3-4 достаньте и замените лампу Н4 (12V35W). Сборку производите в обратной последовательности.



Рисунок 1



Рисунок 2

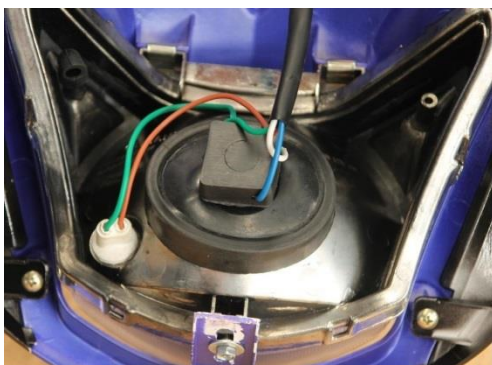

Рисунок 3



Рисунок 4

ПЕРИОДИЧЕСКОЕ ОБСЛУЖИВАНИЕ

РЕГУЛИРОВКА КЛАПАНОВ

ВНИМАНИЕ! Самостоятельное изменение зазора клапанов может негативно повлиять на запуск и устойчивую работу двигателя.

Перед первым запуском двигателя необходимо проверить зазоры клапанов и, при необходимости, отрегулировать их. В связи с тем, что при уменьшении температуры окружающей среды зазоры клапанов сокращаются, для сохранения положительного зазора при низких температурах, необходимо выставлять зазор в диапазоне 0.1-0.15 мм, при температуре окружающего воздуха +20 °С (в зависимости от предполагаемых условий эксплуатации).

Компоновка моторного отсека снегохода позволяет произвести регулировку зазора клапанов, не снимая двигатель со снегохода. Для этого необходимо снять передний пластик и блок передней подвески (см. стр. 13).

Порядок регулировки клапанов:

1. Снимите клапанную крышку;
2. Установите верхнюю мёртвую точку (ВМТ) 3-го такта, вращая коленвал при помощи вытягивания ручки аварийного запуска двигателя. Метка на рисунке 3 должна находиться в положении «от цилиндра» (1 на рисунке).
3. Проверьте зазоры. При нормальной настройке щуп должен входить с небольшим трудом, и передвигать его в зазоре нужно с небольшим усилием, но так, чтобы на нём не оставалось царапин.
4. Если требуется настройка, ослабьте контргайку ("снаружи"). Затем измените зазор путём вращения болта настройки ("внутри") - по часовой стрелке - меньше, против часовой стрелки - больше. Затем, не отпуская регулировочного болта, затяните контргайку.
5. Сборку производите в обратном порядке.

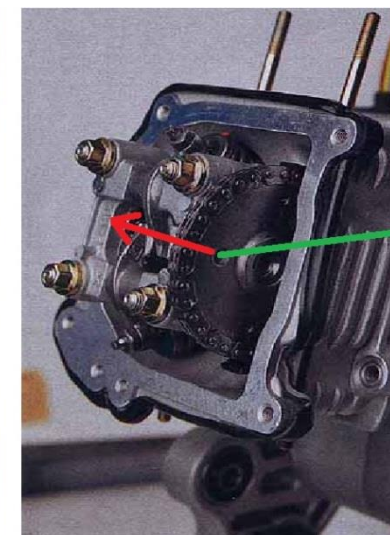

ПРОВЕРКА СВЕЧИ ЗАЖИГАНИЯ

Вам следует регулярно проверять свечу (и при необходимости чистить ее), что поможет продлить ее срок службы. Если разрушение электродов становится чрезмерным, Вам следует заменить свечу зажигания свечой соответствующего типа – С7Н5А или А7RTC. В условиях сильных морозов (-30 °С и ниже) рекомендуется понизить на одну ступень калильное число свечи, то есть – установить тип С6Н5А.

Перед установкой свечи зажигания, измерьте зазор между электродами. Он должен быть равен 0,6-0,7 мм.

РЕГУЛИРОВКА НАТЯЖЕНИЯ ГУСЕНИЦЫ:

Для регулировки натяжения гусеницы необходимо:

- 1. Подготовительные работы перед регулировкой.** Регулировку натяжения гусеницы, как и ее центровку, лучше производить на отсоединенном гусеничном блоке. Переверните гусеничный блок (рис.1) Очистите ходовую часть от снега, льда и грязи и проверьте износ накладок склизов, легкость вращения катков, целостность окружности катков, люфты в подвеске.
- 2. Проверка и регулировка натяжения гусеницы.** Натяжение гусеницы осуществляется смещением оси задних катков. Для натяжения гусеницы необходимо крутить винт (1) по часовой стрелке, для ослабления натяжения – против часовой. Гусеница не должна провисать, но при этом она должна прогибаться на 1,5 – 2 см при небольшом нажатии рукой. Не забудьте ослабить болты фиксации оси, сняв защитный колпачок (2).

Основные признаки перетянутой гусеницы: снегоход «тяжело» трогается с места, «тяжело» разгоняется; частый перегрев двигателя в обычных условиях эксплуатации; интенсивный износ накладок склизов; снегоход, при сбрасывании газа перестает ехать накатом, т.е. сразу резко останавливается.

Основные признаки слабой натяжки гусениц: проскакивание звезд приводного вала относительно гусеницы при езде по рыхлому снегу и переезде препятствий (артикуляция гусеничного блока).





Рисунок 1

3. Центрирование гусеницы.* Центрирование гусеницы. В перевернутом состоянии плавно прокрутите гусеницу. Склизы должны располагаться параллельно относительно окон гусеницы (зеленая линия) (см. рисунок 1). Если есть смещение, то необходимо произвести центровку, используя натяжитель гусеницы с левой или с правой стороны гусеничного блока. После выполнения операции центрирования гусеницы, необходимо еще раз проверить натяжение, после чего затяните гайки натяжителя, контргайки и болты фиксации натяжителя.

* Данную операцию лучше проводить вместе с помощником.

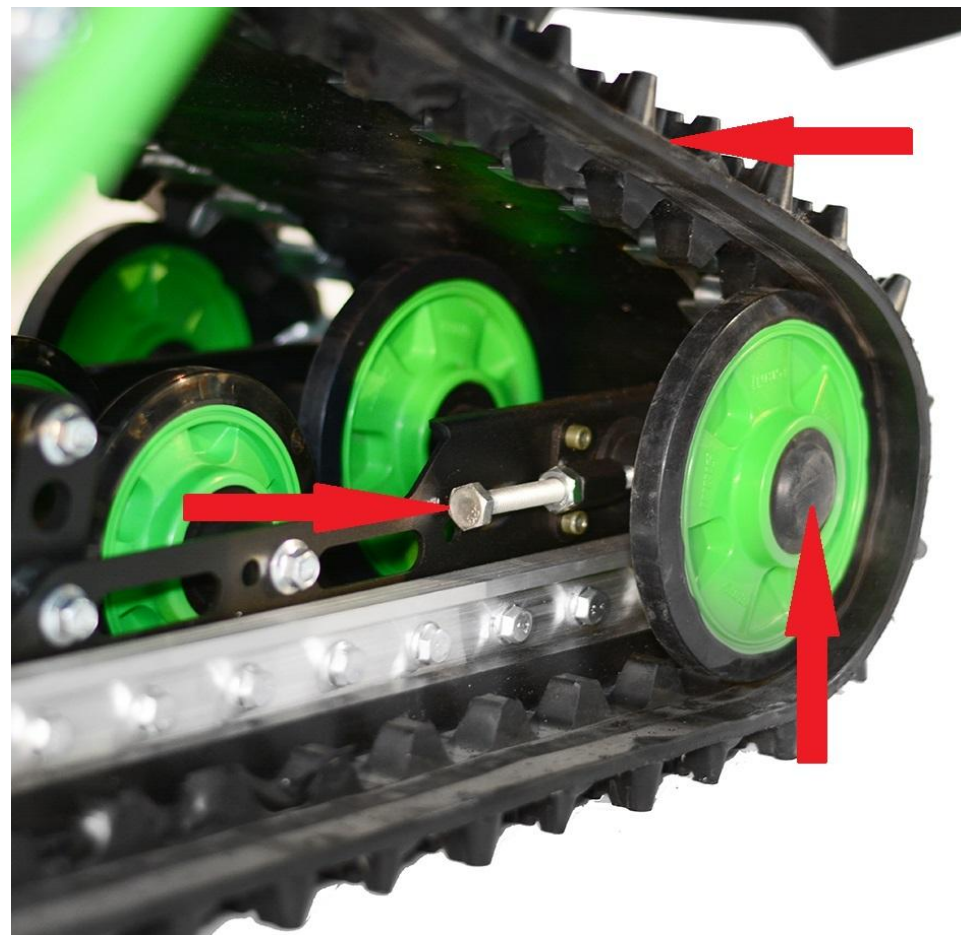
РЕГУЛИРОВКА ЗАДНЕЙ ПОДВЕСКИ:

При необходимости, Вы можете регулировать жесткость и высоту задней подвески, изменяя положение горизонтально расположенного амортизатора (см. рис.). При установке амортизатора в верхнее отверстие (4), подвеска будет более низкая, в нижнее (3) - более высокая. Также жесткость подвески можно отрегулировать натяжением пружины. Ослабьте контргайку (1) и вращайте гайку (2) по часовой стрелке для увеличения жесткости подвески или вращайте против часовой стрелки для более мягкой подвески.

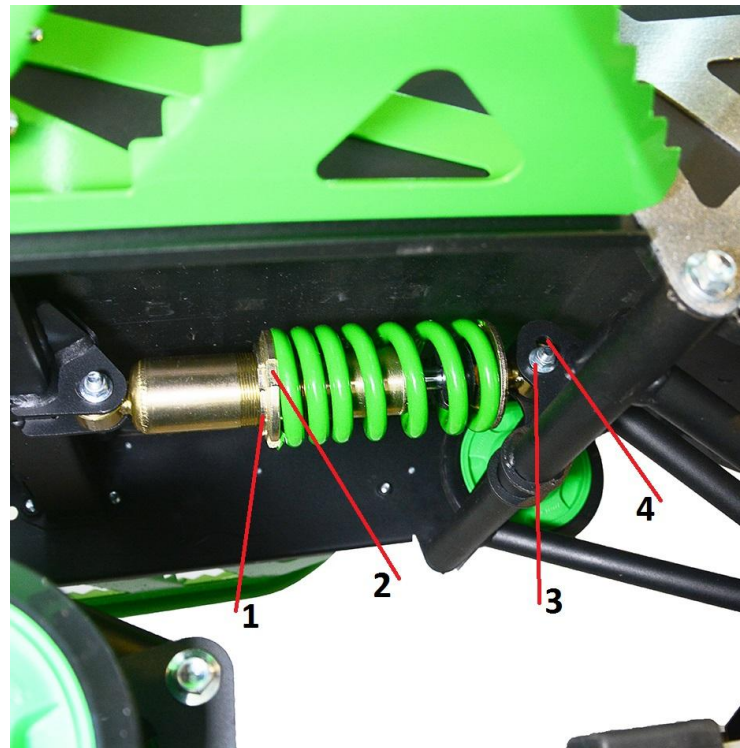

Мойка снегохода:

При мойке снегохода следующие детали не мойте водой под давлением – замок зажигания, выключатели электрооборудования, выхлопное отверстие глушителя. Это может повредить их.

После чистки транспортного средства обмойте его чистой водой. Протрите насухо. Запустите двигатель и дайте ему поработать несколько минут.

Консервация снегохода:

При длительном хранении, например в летнее время (более одного месяца), примите меры для сохранения снегохода в хорошем состоянии. Проведите его техобслуживание.

Вымойте снегоход и протрите его насухо. Натрите окрашенные металлические детали восковой пастой. Слейте топливо из бака и карбюратора. Снимите свечу зажигания. Залейте в цилиндр небольшое количество моторного масла (15-20 мл) того-же типа, что и залито в двигатель, медленно проверните коленчатый вал на 1-2 оборота и поставьте свечу на место.

Отсоедините аккумуляторную батарею. При снятии аккумулятора сначала отсоедините отрицательный провод, затем положительный. Храните ее в темном, прохладном и хорошо проветриваемом помещении. При установке сначала соедините положительный провод, затем отрицательный.

Необходимо удалить воду из внутренних полостей передней подвески, рамы гусеничного блока, каркаса сиденья. Также необходимо удалить воду и заменить смазку в подшипниках гусеничного блока.

Закройте снегоход чехлом или материалом, пропускающим воздух. Храните снегоход в вентилируемом помещении, недоступном для дождя, прямых солнечных лучей и без больших перепадов температуры. В период длительного хранения снегохода должен быть вывешен, гусеница должна быть ослаблена и не должна касаться поверхности. Также будет полезно прокручивать гусеницу на два-три полных оборота не реже 1 раза в месяц.

Эксплуатация снегохода после консервации:

Снимите чехол и очистите транспортное средство от консервирующего материала. Проверьте напряжение аккумулятора. Подзарядите, если напряжение ниже 12.0 вольт. Поставьте аккумулятор на место. Залейте свежее топливо.

Перед поездкой осмотрите снегоход. Сделайте пробную поездку в безопасном месте, чтобы убедиться в его нормальной работе.



РЕГЛАМЕНТНЫЕ РАБОТЫ

Снегоход необходимо обслуживать через определенные промежутки времени – либо в указанный пробег (км) либо через определенные промежутки времени после продажи, в зависимости от того, что наступит ранее. Перед выполнением обслуживания необходимо провести его тщательную мойку. Приведенные в таблице значки означают следующее: *П*: проверить, помыть, отрегулировать, смазать; *О*: очистить; *З*: заменить; *Р*: отрегулировать.

Пункт	Одометр (км)						Примечание
	100 (1 месяц)	300 (3 месяц)	600 (6 месяц)	900 (9 месяц)	1200 (12 месяц)	1500 (15 месяц)	
Топливная система		П	П	П	П	П	
Работа дросселя	П	П	П	П	П	П	
Работа карбюратора на холостом ходу	П	П	П	П	П	П	
Моторное масло	З		З		З		Замена каждые 600 км
Свеча зажигания	П	П	П	З	П	З	
Масляный фильтр	О		О		З	Через 1200 км либо 1 раз в год (что наступит ранее)	
Приводная цепь	П	П	П	П	П	П	
Тормоз	П	П	П	П	П	П	
Износ тормозных колодок		П	П	П	П	П	
Фара головного света, задний фонарь	П	П	П	П	П	П	1 раз в месяц
Узлы передней подвески	П	П	П	П	П	П	1 раз 3 месяца
Элементы рулевого управления	П	П	П	П	П	П	
Крепежные соединения	П	П	П	П	П	П	1 раз в месяц
Гусеничный блок	П	П	П	П	П	П	1 раз в 3 месяца
Масло в редукторе		П		З		П	Далее 1 раз в 1500 км

СХЕМА ЭЛЕКТРООБОРУДОВАНИЯ

Цвета проводов на схеме:

У – желтый;
R – красный;
G – зеленый;
В – черный;
Bl – синий;
W – белый;
Gr – серый.

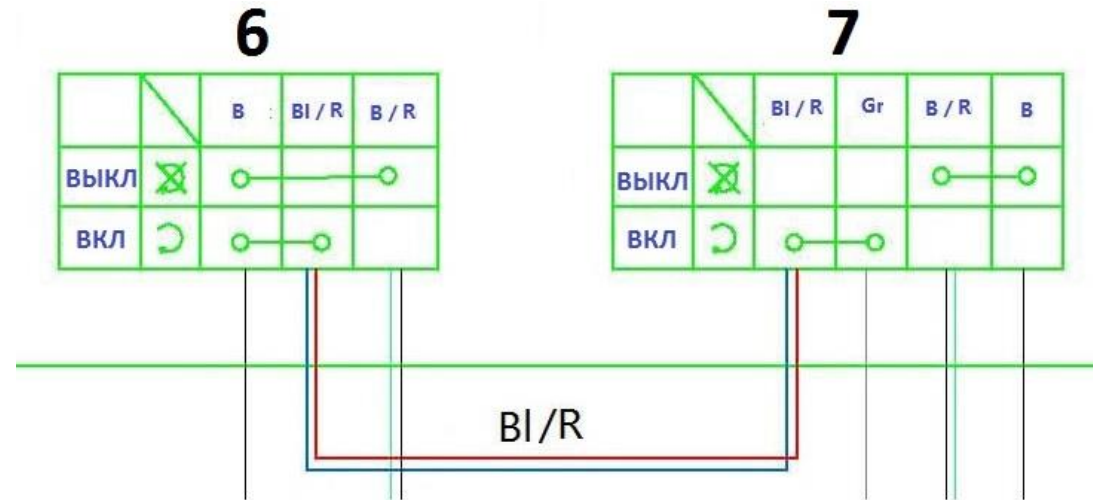

1) Кнопка электрического стартера; 2) Стартер; 3) Реле стартера; 4) Аккумуляторная батарея 12V9Ah; 5) Замок зажигания; 6) Аварийный выключатель зажигания (чека, правый блок рулевых переключателей); 7) Кнопка выключения зажигания (левый блок рулевых переключателей); 8) Регулятор-выпрямитель напряжения; 9) Электронный блок зажигания; 10) Датчик включенной передачи; 11) Предохранитель; 12) Зуммер; 13) Катушка зажигания; 14) Контрольная лампа разряда аккумуляторной батареи; 15) Контрольная лампа включения нейтральной передачи; 16) Контрольная лампа включения передачи заднего хода; 17) Указатель температуры воздуха; 18) Спидометр / Тахометр; 19) Контрольная лампа включения габаритного света фар; 20) Лампа ближнего/дальнего света фар, H4 12V 35W(головное освещение); 21) Лампа габаритного света фар, 12V3W; 22) Датчик температуры окружающей среды; 23) Датчик рычага тормоза; 24) Датчик включения габаритного света; 25) Левый блок рулевых переключателей. Переключатель ближнего/дальнего света фар; 26) Подогрев впускного диффузора карбюратора; 27) Обогапителя карбюратора; 28) Датчик скорости; 29) Розетка для подключения внешних устройств, 12V; 30) Лампа стоп-сигнала / задний габарит; 31) Переключатель режимов подогрева ручек руля и курка газа; 32) Контрольная лампа включения подогрева ручек руля и курка газа; 33) Нагревательный элемент подогрева курка газа; 34) Нагревательный элемент подогрева левой и правой ручек руля; 35) Генератор; 36) Свеча зажигания.

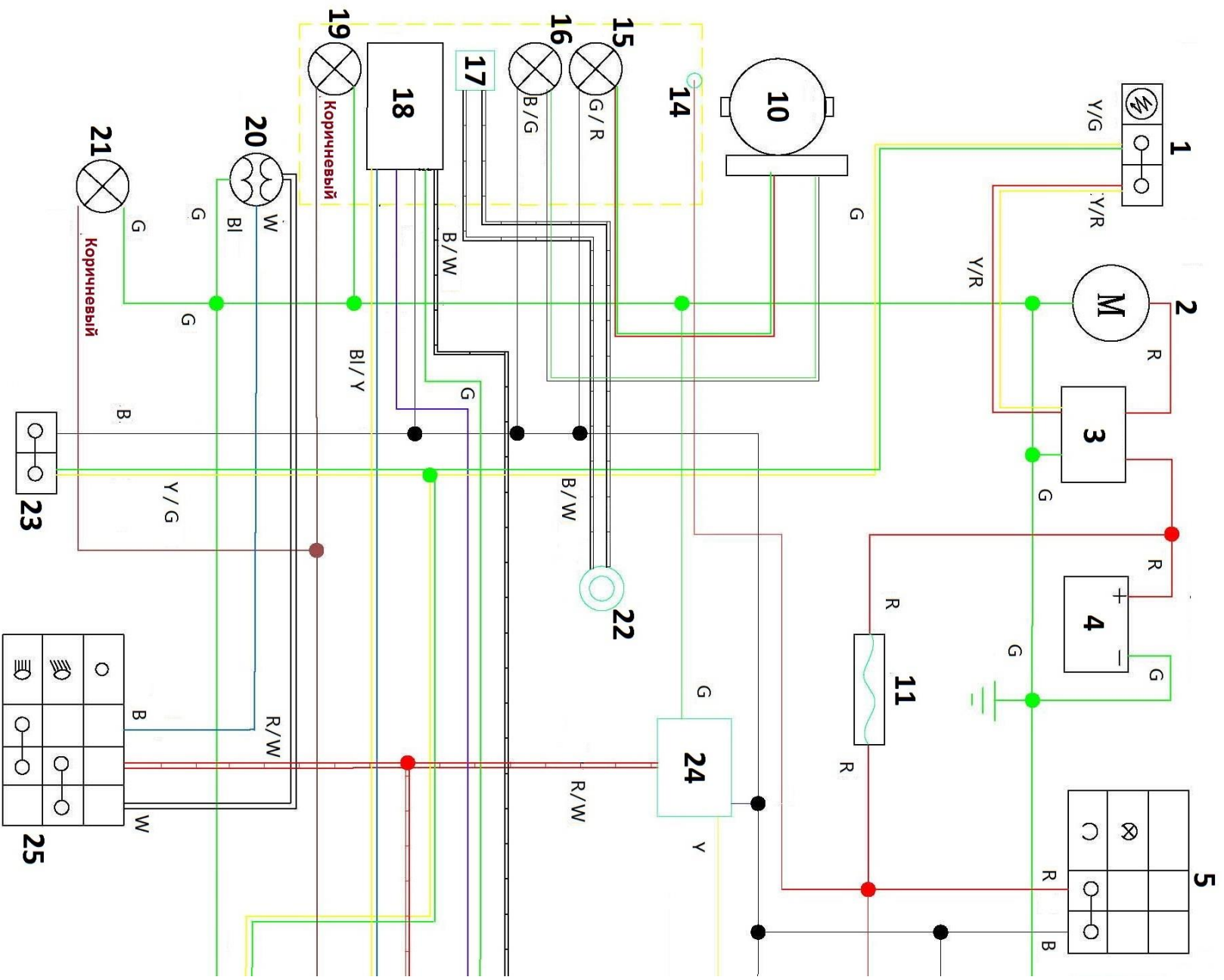

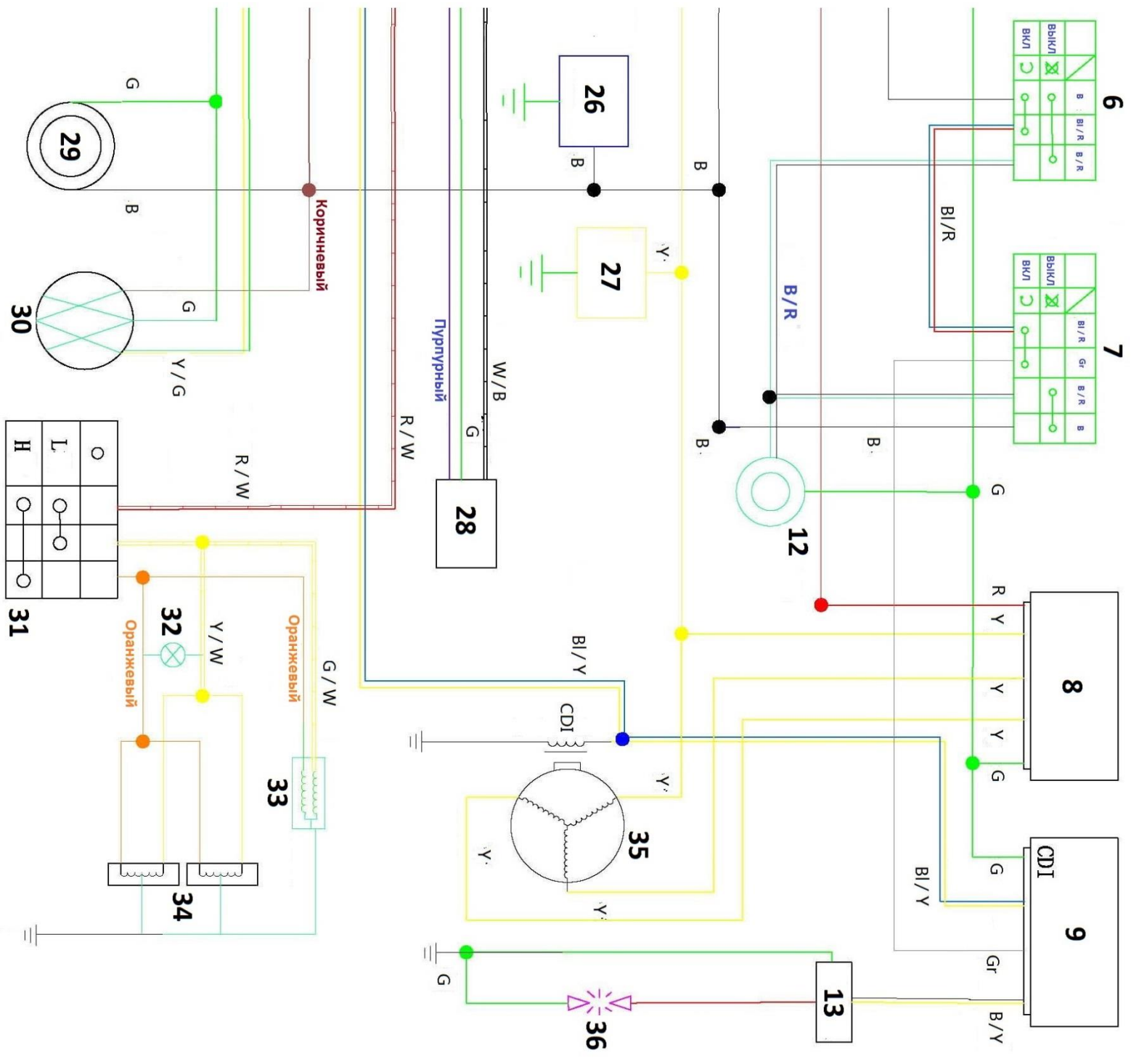

УВАЖАЕМЫЙ ПОКУПАТЕЛЬ! ВНИМАТЕЛЬНО ОЗНАКОМЬТЕСЬ С УСЛОВИЯМИ ГАРАНТИИ!

Гарантийный срок эксплуатации изделия составляет 12 месяцев со дня продажи или 1000 км в зависимости от того, что наступит ранее (при отсутствии нарушений настоящих Условий). Гарантийный ремонт осуществляется бесплатно в Сервисном центре уполномоченного дилера или в Авторизованном Компанией-продавцом Сервисном центре, и заключается в замене дефектных частей изделия. Доставка неисправного изделия в сервисный центр производится Покупателем своим транспортом и за свой счет. Компания-продавец или ее представители оставляют за собой право заменить неисправное изделие либо заменить неисправную часть исправной с сохранением срока гарантии.

Претензии на гарантийный ремонт не принимаются в следующих случаях:

- при истечении гарантийного срока;
- при отсутствии гарантийного талона или неправильном его заполнении;
- при наличии явных механических повреждений либо повреждений, возникших вследствие аварии, нарушения правил эксплуатации (эксплуатация вне указанного диапазона температур, применение не рекомендованных эксплуатационных материалов, жидкостей и т.п.) и неаккуратного обращения с изделием;
- при попадании в изделие посторонних предметов и других повреждающих элементов;
- при повреждениях, возникших во время стихийных бедствий, аварий, террористических актах или военных действий;
- при отсутствии в гарантийном талоне отметки о своевременном прохождении обязательного технического обслуживания изделия в Сервисном центре уполномоченного дилера или в Авторизованном Компанией-продавцом Сервисном центре;
- в случае использования не оригинальных аксессуаров для тюнинга транспортного средства, установка которых влияет на эксплуатационные показатели техники;
- в случае самостоятельного ремонта либо ремонта в не уполномоченном на это Компанией-продавцом Сервисном центре.

Сроки проведения технического обслуживания:

№1 – через 1 месяц с даты продажи или по достижении 100 км, в зависимости от того, что наступит ранее;

№2 – через 3 месяца с даты продажи или по достижении 500 км, в зависимости от того, что наступит ранее

№3 – через 6 месяцев с даты продажи или по достижении 1000 км, в зависимости от того, что наступит ранее.

№4 и последующих – через каждые 500 км или 6 месяцев, в зависимости от того, что наступит ранее.

Допускается перепробег для прохождения ТО не более 50 километров. Все виды технического обслуживания платные. При выявлении недостатков транспортного средства покупатель обязан незамедлительно прекратить его эксплуатацию, приняв все доступные меры для того, чтобы исключить или максимально уменьшить дополнительный ущерб от возникшей неисправности.

Срок службы снегохода составляет 3 года или 3000 км пробега (что наступит ранее). По истечении срока службы

снегохода его дальнейшая эксплуатация возможна при условии соблюдения владельцем законодательства РФ и прохождения ежегодного технического осмотра, подтверждающего пригодность транспортного средства к дальнейшей эксплуатации.

Гарантия не распространяется на:

- **расходные детали и материалы:** тормозные колодки, патрубки и пластмассовые изделия, АКБ, гусеницу, склизы, шланги, тросы, сайлентблоки, втулки подвески, свечи зажигания, фильтры, масла, тормозную жидкость, лампы, предохранители, подшипники.
- **регулирующие работы:** регулировку карбюратора, регулировку зазоров клапанов, регулировку рулевого управления, прокачку тормозной системы, регулировку светового оборудования;
- **последствия воздействия внешних факторов:** при попадании воды в узлы и агрегаты, хранении транспортного средства в несоответствующих условиях, сколы, трещины, внешние повреждения.

Гарантия аннулируется при:

- утере или порче гарантийного талона;
- нарушении настоящего регламента технического обслуживания у дилера или уполномоченного производителем сервисного центра;
- нарушении правил технической эксплуатации, включающих нарушение правил обкатки, превышении допустимой грузоподъемности транспортного средства, нарушении иных требований и рекомендаций данного «Руководства по эксплуатации»;
- превышении пробега между ТО свыше 50 километров от номинальной величины установленного пробега;
- небрежном обращении с техникой
- использованием неоригинальных запасных частей;
- использовании отличного от рекомендованного типа топлива;
- ремонте транспортного средства неквалифицированным персоналом;
- несанкционированном изменении конструкции, электрооборудования и регулировок транспортного средства;
- использовании транспортного средства в любых спортивных или коммерческих целях.

Порядок выполнения гарантийных работ: для рассмотрения претензии покупатель должен прибыть с транспортным средством и гарантийным талоном к продавцу техники или в уполномоченный сервисный центр. В ремонт по гарантии техника принимается только в чистом виде.

Компания-производитель и сервисный центр, за ущерб, нанесенный лицам или предметам в результате использования изделия, даже при наличии дефектов в материале или узлах последнего, ответственности не несет.

**Изделие получил в исправном состоянии и полностью укомплектованным.
С условиями предоставления гарантии согласен:**

Дата

Подпись

ФИО

ГАРАНТИЙНЫЙ ТАЛОН

Изделие	
Модель	
Номер двигателя	
Номер рамы	

Дата продажи	
---------------------	--

ФИО клиента	
Адрес	

Дата выдачи снегохода первому владельцу	
--	--

Гарантийный срок снегохода указан в условиях гарантии. Данный талон действителен только при условии его заполнения в день продажи, и наличии действительных подписей продавца и покупателя или их представителей.

Подпись покупателя:

Подпись продавца:

Дата:

Дата:

М.П.

1-ое техническое обслуживание (1-й месяц со дня продажи или по достижении 100 км).	
Дата:	
Работы произвел:	
ФИО мастера:	Подпись:
Список работ:	
<i>Печать сервисного центра</i>	
2-ое техническое обслуживание (3-й месяц со дня продажи или по достижении 500 км).	
Дата:	
Работы произвел:	
ФИО мастера:	Подпись:
Список работ:	
<i>Печать сервисного центра</i>	

3-ое техническое обслуживание (6-й месяц со дня продажи или по достижении 1000 км).	
Дата:	
Работы произвел:	
ФИО мастера:	Подпись:
Список работ:	
<i>Печать сервисного центра</i>	
4-ое техническое обслуживание (9-й месяц со дня продажи или по достижении 1500 км).	
Дата:	
Работы произвел:	
ФИО мастера:	Подпись:
Список работ:	
<i>Печать сервисного центра</i>	

5-ое техническое обслуживание (12-й месяц со дня продажи или по достижении 2000 км).	
Дата:	
Работы произвел:	
ФИО мастера:	Подпись:
Список работ:	
<i>Печать сервисного центра</i>	
6-ое техническое обслуживание (15-й месяц со дня продажи или по достижении 2500 км).	
Дата:	
Работы произвел:	
ФИО мастера:	Подпись:
Список работ:	
<i>Печать сервисного центра</i>	

7-ое техническое обслуживание (18-й месяц со дня продажи или по достижении 3000 км).	
Дата:	
Работы произвел:	
ФИО мастера:	Подпись:
Список работ:	
<i>Печать сервисного центра</i>	
8-ое техническое обслуживание (21-й месяц со дня продажи или по достижении 3500 км).	
Дата:	
Работы произвел:	
ФИО мастера:	Подпись:
Список работ:	
<i>Печать сервисного центра</i>	

ГАРАНТИЙНЫЙ ТАЛОН №1

Изделие	
Модель	
Номер двигателя	
Номер рамы	
Дата продажи	
Дата приема	
Дата выдачи	
Проявление дефекта	
Работы произвел:	<i>Печать сервисного центра</i>
ФИО мастера	
Подпись	
Срок гарантии – 6 месяцев или 500 км пробега	

ГАРАНТИЙНЫЙ ТАЛОН №2

Изделие	
Модель	
Номер двигателя	
Номер рамы	
Дата продажи	
Дата приема	
Дата выдачи	
Проявление дефекта	
Работы произвел:	<i>Печать сервисного центра</i>
ФИО мастера	
Подпись	
Срок гарантии – 6 месяцев или 500 км пробега	

ГАРАНТИЙНЫЙ ТАЛОН №3

Изделие	
Модель	
Номер двигателя	
Номер рамы	
Дата продажи	
Дата приема	
Дата выдачи	
Проявление дефекта	
Работы произвел:	<i>Печать сервисного центра</i>
ФИО мастера	
Подпись	
Срок гарантии – 6 месяцев или 500 км пробега	

ПОИСК НЕИСПРАВНОСТЕЙ И МЕТОДЫ ИХ УСТРАНЕНИЯ

Двигатель не запустился

Проверьте положение кнопки отключения двигателя – она должна находиться в положении «Вкл», а также положение ключа в замке зажигания – ключ должен находиться в положении «ON». Выжмите ручку тормоза и нажмите на кнопку запуска двигателя (более подробно см. стр. 24 данного руководства)

Стартер работает,
двигатель не
запустился

**Стартер работает,
двигатель запустился**

Стартер не работает,
двигатель не
запустился

Отсутствует либо не
подается топливо в
карбюратор

Отсутствует искра на
свече зажигания

Стартер не работает,
двигатель не
запустился

Проверьте и при
необходимости залейте
топливо в бак; проверьте
топливопровод на наличие
повреждений; проверьте и
при необходимости
переведите положение
топливного крана в
положение «ON» (стр. 19
данного руководства)

Снимите колпачок со
свечи зажигания,
выкрутите свечу.
Осмотрите зазор между
электродами, нагар (стр.
37 данного руководства).
При необходимости
зачистите свечу или
замените ее заведомо
исправной.

Неисправна цепь стартера

Проверьте контакты всех проводов,
идущих к стартеру от АКБ и кнопки
запуска двигателя и, «лягушки»
рычага тормоза, при необходимости,
закрепите их.

Разряжена либо
вышла из строя
аккумуляторная
батарея (АКБ)

**Двигатель
запустился**

Двигатель на
запустился

**Двигатель
запустился**

**Стартер работает,
двигатель
запустился**

Стартер не
работает

**Заведите двигатель с
помощью системы
резервного запуска /
замените либо
зарядите АКБ**

**Заведите двигатель с помощью
системы резервного запуска**

Обратитесь в сервисный центр

Обратитесь в сервисный центр

ПОИСК НЕИСПРАВНОСТЕЙ И МЕТОДЫ ИХ УСТРАНЕНИЯ

Двигатель не развивает достаточной мощности

Гусеница транспортного средства вращается свободно, без заеданий, перекосов и рывков?

Да

Проверьте натяг приводной цепи и при необходимости отрегулируйте ее (см. стр. 34); Использование низкокачественного топлива – замените топливо в баке; Перегрев двигателя – дайте двигателю остынуть; Проверьте и по необходимости очистите воздушный фильтр (см. стр. 35)

Проблема устранена?

Да

Нет

Для дальнейшего поиска неисправности обратитесь в сервисный центр

Нет

Отрегулируйте гусеницу в соответствии с рекомендациями на странице 38 данного руководства

Двигатель не устойчиво работает на холостом ходу

Необходимо отрегулировать обороты холостого хода (см. стр. 31 данного руководства)

Проблема не устранена

Использование низкокачественного топлива – замените топливо в баке; Выкрутите и осмотрите свечу (стр. 37 данного руководства). При необходимости зачистите свечу или замените ее заведомо исправной.

Проблема устранена?

Да

Нет

Для дальнейшего поиска неисправности обратитесь в сервисный центр

Проблема устранена

ПОИСК НЕИСПРАВНОСТЕЙ И МЕТОДЫ ИХ УСТРАНЕНИЯ

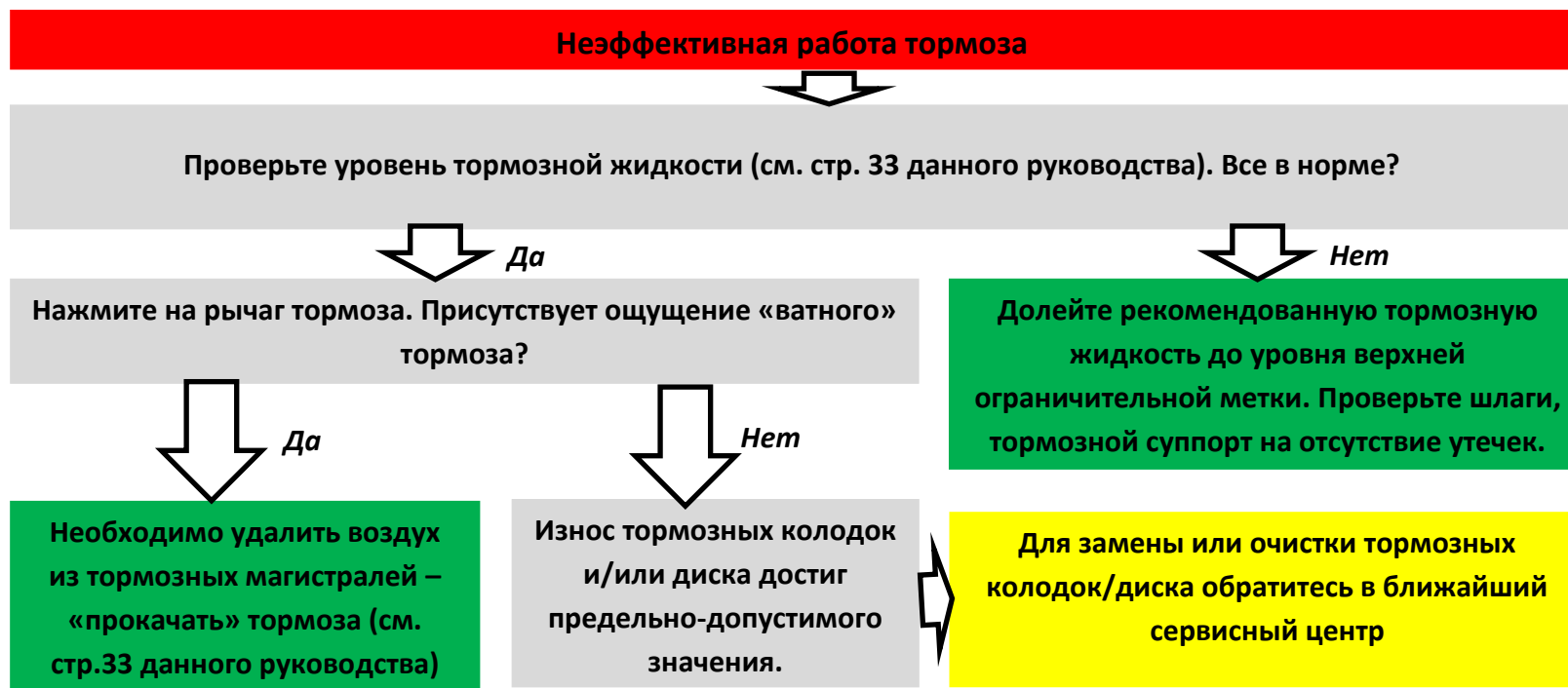

Неквалифицированное вмешательство в работу тормозного механизма снегохода может повлечь за собой риск здоровья и жизни водителя и окружающих, поэтому мы рекомендуем Вам для проведения любых работ с тормозным механизмом транспортного средства пользоваться Авторизованными сервисными центрами.



A series of horizontal lines for writing, consisting of 18 lines in total. The first two lines are positioned to the right of the pencil icon, and the remaining 16 lines extend across the width of the page.

ЛИСТ ОТК

1. Рама (несущий элемент)
2. Двигатель
3. Трансмиссия
4. Ходовая часть (подвеска, рулевое управление)
5. Тормозная система
6. Электрооборудование
7. Внешний вид
8. Упаковка
9. Комплектность поставки

Отдел технического контроля

VIN номер

МОДЕЛЬ: _____

ДАТА ИЗГОТОВЛЕНИЯ: _____

Ваш сервисный центр

Адрес:

Телефоны:

Время работы:

**ИЗГОТОВИТЕЛЬ: ООО «ИРБИС МОТОРЗ», 142611, МОСКОВСКАЯ ОБЛАСТЬ, Г. ОРЕХОВО-ЗУЕВО,
УЛ. ТУРГЕНЕВА, Д. 1, ЛИТЕРА А, ПОМЕЩЕНИЕ 121**

**Производитель сохраняет за собой право вносить любые изменения,
включая изменения технических характеристик, дизайна и оснащения
моделей без предварительного уведомления.**

***D*INGO**
